



---

Oversettelse av den originale bruksanvisningen

# Travel - Travel XP



## Innholdsfortegnelse

<b>1 Innledning</b> .....	6
<b>1.1 Generelt om bruksanvisningen</b> .....	6
<b>1.2 Versjon og gyldighet</b> .....	6
<b>1.3 Digital bruksanvisning</b> .....	6
<b>2 Symbolforklaring</b> .....	7
<b>2.1 Oppbygning av advarslene</b> .....	8
<b>2.2 Om denne bruksanvisningen</b> .....	9
<b>3 Sikkerhet</b> .....	10
<b>3.1 Tiltent bruk</b> .....	10
<b>3.2 Feilbruk som lett kan unngås</b> .....	10
<b>3.3 Sikkerhetsinnretninger</b> .....	11
<b>3.3.1 Sikkerhetsinnretninger motor</b> .....	11
<b>3.3.2 Sikkerhetsinnretninger batteri</b> .....	11
<b>3.4 Generelt</b> .....	12
<b>4 Produktbeskrivelse</b> .....	14
<b>4.1 Serienummer og typeskilt</b> .....	14
<b>4.1.1 Typeskilt</b> .....	14
<b>4.1.2 Identifikasjon motor</b> .....	14
<b>4.1.3 Identifikasjon batteri</b> .....	14
<b>4.1.4 Identifikasjon propell</b> .....	15
<b>4.2 Betjeningselementer og komponenter</b> .....	16
<b>4.2.1 Travel</b> .....	16
<b>4.2.2 Travel Remote</b> .....	17
<b>4.2.3 Display og taster</b> .....	18
<b>4.3 Leveranseomfang</b> .....	18
<b>4.3.1 Motor</b> .....	18
<b>4.3.2 Batteri</b> .....	20
<b>4.4 Enhetsregistrering</b> .....	20
<b>5 Tekniske opplysninger</b> .....	21
<b>5.1 Valg av riktig skaftlengde</b> .....	21
<b>5.2 Tekniske egenskaper</b> .....	21
<b>5.2.1 Akterspeilbrakett</b> .....	21
<b>5.2.2 Travel</b> .....	22
<b>5.2.3 Travel Remote</b> .....	23
<b>5.2.4 Batteri</b> .....	23
<b>5.3 Driftsbetingelser</b> .....	24
<b>5.3.1 Driftsbetingelser drift</b> .....	24
<b>5.3.2 Driftsbetingelser lading</b> .....	24
<b>5.3.3 Driftsbetingelser lagring</b> .....	24

5.4	<b>Tekniske data</b> .....	24
5.4.1	<b>Data og mål</b> .....	24
5.4.2	<b>Kapslingsklasse iht. DIN EN 60529</b> .....	25
5.5	<b>Informasjon om samsvar</b> .....	26
5.5.1	<b>Samsvarserklæring</b> .....	26
5.6	<b>Patenter</b> .....	26
6	<b>Montering og festing på båten</b> .....	27
6.1	<b>Montere propellen</b> .....	27
6.2	<b>Montere finnen</b> .....	28
6.3	<b>Montere motoren på båten</b> .....	29
6.3.1	<b>Forutsetninger for monteringen på båten</b> .....	29
6.3.2	<b>Montere motoren</b> .....	29
6.4	<b>Montere Remote Adapter Kit</b> .....	30
6.4.1	<b>Montere rammeplaten</b> .....	30
6.4.2	<b>Feste datakablene</b> .....	31
6.4.3	<b>Montere dekselet</b> .....	31
6.4.4	<b>Montere styrerøret</b> .....	31
6.5	<b>Montere styreplaten</b> .....	32
6.6	<b>Koble til fjernstyringen</b> .....	33
6.7	<b>Montere gasspaken</b> .....	34
6.7.1	<b>Montere gasspaken på båten</b> .....	34
6.7.2	<b>Legge datakabler for gasspaken og koble dem til motoren</b> .....	34
6.8	<b>Montere den lange rorpinnearmen</b> .....	35
6.8.1	<b>Demonter / monter pinnehåndtaket</b> .....	35
6.8.2	<b>Kalibrere rorpinnen</b> .....	37
7	<b>Drift</b> .....	38
7.1	<b>Programvareoppdatering</b> .....	38
7.2	<b>Betjening i nødssituasjoner</b> .....	38
7.3	<b>Akterspeilbrakett</b> .....	39
7.3.1	<b>Styrefiksering</b> .....	39
7.3.2	<b>Motorvippeanordning</b> .....	40
7.3.3	<b>Gruntvannsstillinger</b> .....	41
7.3.4	<b>Tips til trimming av motoren</b> .....	42
7.3.5	<b>Trimme motoren</b> .....	42
7.3.6	<b>Syrebremser</b> .....	43
7.4	<b>Rorpinne</b> .....	44
7.4.1	<b>Rorpinnelåsing og motstand</b> .....	44
7.5	<b>Kjørecomputer</b> .....	45
7.5.1	<b>Betjening og folietaster</b> .....	45
7.5.2	<b>Hovedskjermer</b> .....	45

7.5.3	<b>Lysstyrke</b>	46
7.5.4	<b>Meldinger</b>	47
7.5.5	<b>Bluetooth og Bluetooth-passord</b>	47
7.5.6	<b>Innstillinger</b>	48
7.6	<b>Batterier og lader</b>	49
7.6.1	<b>Lade batteriet</b>	49
7.6.2	<b>Batteristatus-LED</b>	50
7.6.3	<b>Sette batteriet inn i motoren og ta det ut</b>	51
7.7	<b>Før turen</b>	53
7.8	<b>Etter turen</b>	53
7.9	<b>Kjøring</b>	54
8	<b>Oppbevaring og transport</b>	55
8.1	<b>Sleping av båten med montert motor</b>	55
8.2	<b>Transport og frakt</b>	55
8.3	<b>Oppbevaring av batteriet</b>	56
9	<b>Pleie, vedlikehold og reparasjon</b>	57
9.1	<b>Pleie- og serviceintervaller</b>	57
9.2	<b>Pleie</b>	57
9.2.1	<b>Rengjøring</b>	57
9.2.2	<b>Korrosjonsbeskyttelse</b>	58
9.3	<b>Vedlikehold og reparasjon</b>	58
9.3.1	<b>Anoder</b>	59
9.3.2	<b>Skifte ut anoden på propellakselen</b>	60
9.3.3	<b>Skifte ut anoden til akterspeilbraketten</b>	60
9.3.4	<b>Skifte ut akterspeilbraketten for ringanoden</b>	60
9.3.5	<b>Propell</b>	61
9.3.6	<b>Demontere propellen</b>	61
9.3.7	<b>Montere propellen</b>	61
9.3.8	<b>Skifte ut finnen</b>	62
9.3.9	<b>Smøre fjernstyringen</b>	63
9.3.10	<b>Smøre hybridpluggen</b>	63
9.3.11	<b>Pluggforbindelser</b>	63
10	<b>Feil og feilretting</b>	64
10.1	<b>Feilmeldinger og meldinger</b>	64
10.2	<b>Forstyrrelser og feil</b>	65
11	<b>Tilbehør og reservedeler</b>	66
12	<b>Opphavsrett</b>	67
13	<b>Generelle garantibetingelser</b>	68
14	<b>Avfallsbehandling og miljø</b>	69

## Forord

Kjære kunde

Takk for at du har bestemt deg for å kjøre båt utslippsfritt med Torqeedo. Dette nye elektriske drivsystemet er omhyggelig utviklet, etisk produsert og testet med største grundighet og oppmerksomhet for at du skal bli fornøyd.

Les denne bruksanvisningen grundig. Da kan du bruke systemet på riktig måte og ha glede av det i lang tid. Dersom du har spørsmål eller innspill, ta kontakt med oss eller ditt lokale servicesenter. All kontaktinformasjon finner du på [Torqeedo.com](https://www.torqeedo.com).

**At Torqeedo, we create the pleasure of powerful movement on the water - with respect for our human and natural environment.**

Vi setter pris på at du setter pris på vår visjon og ønsker deg velkommen om bord.

Torqeedo

NO

# 1 Innledning

## 1.1 Generelt om bruksanvisningen



Denne bruksanvisningen må følges for forskriftsmessig og sikker bruk. Oppbevares for senere referanse

## 1.2 Versjon og gyldighet

Denne bruksanvisningen gjelder for følgende Torqeedo-motorer:

<b>Motortype</b>	<b>Styring</b>	<b>Skaftlengde</b>	<b>Artikkelnummer</b>
Travel S	Rorpinne	(S) 62,5 cm	1160-00
Travel L	Rorpinne	(L) 75,0 cm	1161-00
Travel XP S	Rorpinne	(S) 62,5 cm	1162-00
Travel XP L	Rorpinne	(L) 75,0 cm	1163-00
Travel XP S R	Remote	(S) 62,5 cm	1164-00
Travel XP L R	Remote	(L) 75,0 cm	1165-00

<b>Batteritype</b>	<b>Kapasitet</b>	<b>Kompatibel med</b>	<b>Artikkelnummer</b>
Batteri Travel	se typeskilt	Travel / Travel XP	1166-00
Batteri Travel XP	se typeskilt	Travel / Travel XP	1167-00

## 1.3 Digital bruksanvisning



Den gjeldende versjonen av bruksanvisningen kan du også laste ned som PDF-fil på hjemmesiden vår: [www.torqeedo.com](http://www.torqeedo.com)

Vi tilbyr også en fullstendig digital bruksanvisning! Den digitale bruksanvisningen inneholder en rekke tilleggsopplysninger om produktet. Du får tilgang til den via appen eller via vår hjemmeside. Eventuelt kan du skanne koden.

## 2 Symbolforklaring

Disse symbolene, advarslene eller forbudssymbolene finner du i denne bruksanvisningen eller på produktet:



Magnetfelt



OBS: Brannfare



Les instruksjonene nøye



Ikke tråkk på eller legg under belastning



OBS: Varm overflate



OBS: Elektrisk støt



OBS: Fare på grunn av roterende deler



Må ikke kastes i husholdningsavfalle



Resirkulerbar



Forsiktig: klemfare



Oppmerksomhet magnetfelt, databærere kan slettes



Personer med pacemakere eller andre medisinske implantater må holde en avstand på minst 50 cm fra systemet

NO

## 2.1 Oppbygning av advarslene

Advarslene er gjengitt i denne bruksanvisningen med standardisert visning og symboler. Følg alle merknadene. Advarslene er delt inn i fareklasser ut fra hvor sannsynlig faren er og hvor alvorlige konsekvensene er.

### Advarsler:



#### **FARE**

**Umiddelbar fare med høy risiko. Død eller alvorlige kroppsskader kan være resultatet hvis faren ikke unngås.**



#### **ADVARSEL**

**Mulig fare med middels risiko. Død eller alvorlige kroppsskader kan være resultatet hvis faren ikke unngås.**



#### **FORSIKTIG**

**Fare med lav risiko. Lette eller middels alvorlige kroppsskader kan være resultatet hvis faren ikke unngås.**

### Advarsler:

**FARE! Følg oppfordringene!** Umiddelbar fare med høy risiko. Død eller alvorlige kroppsskader kan være resultatet hvis faren ikke unngås.

**ADVARSEL! Følg oppfordringene!** Mulig fare med middels risiko. Død eller alvorlige kroppsskader kan være resultatet hvis faren ikke unngås.

**FORSIKTIG! Følg oppfordringene!** Fare med lav risiko. Lette eller middels alvorlige kroppsskader kan være resultatet hvis faren ikke unngås.

### Merknader:

**MERKNAD! Merknader som må overholdes for å unngå materielle skader.**

### Tips:

**TIPS!** Brukertips og andre nyttige opplysninger.

## 2.2 Om denne bruksanvisningen

### Handlingsanvisninger

Handlingsanvisninger som skal utføres, vises som liste. Rekkefølgen på trinnene må overholdes.

- Eksempel:**
- a) Handlingstrinn
  - b) Handlingstrinn

### Resultater

Resultatene av en handlingsanvisning vises på følgende måte:

- Eksempel:**
- a) Handlingstrinn
    - ⇒ Mellomresultat
    - ⇒ Resultat

### Opplister

Opplister uten obligatorisk rekkefølge vises som punktliste.

- Eksempel:**
- Punkt 1
  - Punkt 2

## 3 Sikkerhet

### 3.1 Tiltent bruk

#### Tiltent bruk:

Travel- og Travel XP-motorene i kombinasjon med tilbudte batterivarianter er egnet for gummibåter, hjelpebåter, joller og dagbåter. Motorene er konsipert for drift i salt- og ferskvann, samt for farvann uten kjemikalier. Festing skjer ved et tiltent festepunkt (akterspeil) på en båt som er konstruert for ytelsen til den anvendte motoren.

#### Tiltent bruk inkluderer også:

- Festing av systemet ved de tiltente festepunktene i hekken av en båt og overholdelse av de foreskrevne dreiemomentene.
- Drift av systemet i farvann med tilstrekkelig dybde.
- Overholdelse av alle anvisningene i denne bruksanvisningen.
- Overholdelse av pleie- og serviceintervallene.
- Utelukkende bruk av originale reservedeler og originaltilbehør.

### 3.2 Feilbruk som lett kan unngås

#### Feilbruk som lett kan unngås:

All annen bruk enn det som er definert under „Tiltent bruk“ eller bruk som går utover denne bruken, betraktes som ikke-tiltent bruk. Eierne har selv det fulle og hele ansvaret for ikke-tiltent bruk, og produsenten fraskriver seg ethvert ansvar for slik bruk.

#### Som ikke tiltent bruk betraktes blant annet følgende:

- Bruk av systemet under vann.
- Drift i farvann som inneholder kjemikalier.
- Bruk av systemet utenfor vannfartøyer.
- Bruk av systemet ved festepunkter som ikke befinner seg i hekken av båten.
- Modifikasjoner på produktet som ikke er beskrevet i denne bruksanvisningen.
- Drift av propellen utenfor vann.

## 3.3 Sikkerhetsinnretninger

### 3.3.1 Sikkerhetsinnretninger motor

Sikkerhetsinnretning	Funksjon
Nødstop-magnetbrikke	Gjør at drevet straks kobles ut. Propellen stopper, systemet er fortsatt innkoblet.
Elektronisk vern mot ukontrollert start	Beskytter mot ukontrollert start av systemet etter at det er innkoblet. For å kunne kjøre må gasspaken/ rorpinnen først settes i nøytralstilling og nødstop-magnetbrikken legges på.
Rorpinne/gasspak	Sikrer at systemet bare kan startes fra nøytralstillingen, slik at ukontrollert start unngås.
Overtemperaturvern takket være batterihåndteringssystemet	Automatisk ytelsesreduksjon ved overoppheting av elektronikken eller motoren.
Overstrømsvern takket være batterihåndteringssystemet	Automatisk ytelsesreduksjon ved konstatert overstrøm i elektronikken eller motoren.
Motorvern	Beskytter motoren mot termisk og mekanisk skade samt ved blokkering av propellen, f.eks. ved bunnberøring eller inntrukne snorer.
Vern mot kabelbrudd	Øyeblikkelig utkobling av motoren ved skade på og kortslutning av en tilkoblingskabel.

NO

### 3.3.2 Sikkerhetsinnretninger batteri

Sikkerhetsinnretning	Funksjon
Smeltesikring	En smeltesikring i batteriet forhindrer overstrøm og/ eller kortslutning i tilfelle defekt.
Overtemperaturvern takket være batterihåndteringssystemet	Automatisk ytelsesreduksjon ved overoppheting av elektronikken eller batteriet.
Overstrømsvern takket være batterihåndteringssystemet	Automatisk ytelsesreduksjon ved konstatert overstrøm i batteriet.
Vern mot kabelbrudd	Øyeblikkelig utkobling av motoren ved skade på og kortslutning av en tilkoblingskabel.
Batterihåndteringssystem	Batterihåndteringssystemet overvåker alle parametere under drift, lading og lagring - samt kobler ut de berørte komponentene ved behov.

## 3.4 Generelt

- Les og følg alle sikkerhetsanvisningene og advarslene i denne bruksanvisningen!
- Les grundig gjennom denne bruksanvisningen før du tar i bruk systemet.
- Overhold lokale lover og forskrifter, og sørg for at alle påkrevde sertifikater er på plass.

Manglende overholdelse av disse anvisningene kan føre til personskader eller materielle skader. Torqeedo fraskriver seg ethvert ansvar for skader som skyldes uansvarlig håndtering og manglende overholdelse av denne bruksanvisningen.

### Dokumenter

Ved drift av systemet må dessuten lokale sikkerhetsforskrifter og forskrifter for ulykkesforebygging overholdes.

Systemet er utviklet og produsert med største grundighet med hensyn til komfort, brukervennlighet og sikkerhet – og har gjennomgått inngående kontroll før levering.

Likevel kan det ved ikke-tiltenkt bruk av systemet oppstå farer for liv og helse for brukeren eller tredjeperson og dessuten omfattende materielle skader.

### Før bruk

Systemet skal bare håndteres av personer med adekvate kvalifikasjoner, som har den nødvendige fysiske og psykiske egnetheten. Følg alle gjeldende nasjonale forskrifter.

Opplæring i driften av og sikkerhetsbestemmelsene til systemet gjøres av båtprodusenten, forhandleren eller selgeren.

Som fører av båten er du ansvarlig for sikkerheten til personene om bord og for alle fartøyer og personer som befinner seg i nærheten. Følg derfor alltid de grunnleggende sjøvetreglene ved båtkjøring, og les grundig gjennom denne bruksanvisningen.

Det kreves ekstra forsiktighet når det finnes personer i vannet. Stopp motoren og ikke bruk den hvis det befinner seg personer i nærheten i vannet.

Overhold anvisningene fra båtprodusenten angående tillatt motorisering av båten. Ikke overskrid de angitte belastnings- og ytelsesgrensene.

Kontroller tilstanden til alle funksjonene i systemet (inkludert nødstop) før hver tur ved lav ytelse.

Gjør deg kjent med alle betjeningselementene i systemet. Du må fremfor alt være i stand til å stoppe systemet raskt ved behov.

### Generelle sikkerhetsanvisninger

- Følg alle sikkerhetsbestemmelser.
- Sørg for at riktig sikkerhetsutstyr ut fra størrelsen på båten er tilgjengelig (anker, årer, kommunikasjonsmiddel, ev. hjelpemotor).
- Kontroller systemet for mekaniske skader før turen starter.
- Kjør bare med feilfritt system.
- Før turen starter, må du gjøre deg kjent med farvannet, ettersom rekkevidden som vises på båtcomputeren, ikke tar høyde for vind, strøm og kjøreretning.
- Planlegg en tilstrekkelig buffer for den nødvendige rekkevidden.
- Skaff deg informasjon før turen om farvannet der turen skal gå, og følg med på værmelding og bølgevarsel.
- Vær oppmerksom på båtens rekkevidde under de forespeilede værforholdene.
- Fest snoren til nødstop-magnetbrikken på håndleddet eller redningsvesten til båtføreren.
- Hold avstand til propellen.
- Vær oppmerksom på personer i vannet.
- Slå av Torqeedo-systemet når personer befinner seg i umiddelbar nærhet av propellen.
- Kontroller under kjøringen at det på ingen måte er fare for at propellen skal komme ned i bunnen.
- Ikke berør noen motor- og batterikomponenter under eller rett etter turen.

- Fortøy båten sikkert på landingsplassen eller båt-plassen, slik at den ikke kan slite seg når du ikke bruker den lenger, eller når du foretar innstillinger på menyen.
- Ved kalibrering må det alltid befinne seg en person i båten.
- Nødstopp-magnetbrikken kan slette magnetiske databærere.
- Hold nødstopp-magnetbrikken unna magnetiske databærere.
- Bruk bare originale reservedeler fra Torqeedo.
- Bruk utelukkende Torqeedo-ladere.
- Rull alltid kabeltromlene helt ut.
- Bruk bare ladekabler som er uten skader og beregnet for utendørs bruk.
- Ikke utfør reparasjoner på Torqeedo-systemet på egen hånd.
- Ved monterings- og demonteringsarbeid må systemet alltid slås av med av/på-knappen.
- Ikke bruk vide klær eller smykker i nærheten av drivakselen eller propellen. Bind opp løsthengende langt hår.
- Ikke utfør vedlikeholds- eller rengjøringsarbeid på drivakselen eller propellen mens Torqeedo-systemet er slått på.
- Propellen skal bare drives under vann.
- Batteripolene må være rene og uten korrosjon.
- Ved arbeid på propellen må du alltid slå av systemet med batterihovedbryteren og trekke ut nødstopp-magnetbrikken.
- Ikke bruk Torqeedo-systemet ved skader på batteri, kabler, hus eller andre komponenter, og informer Torqeedo kundeservice ved skade.
- Slå straks av systemet med batterihovedbryteren ved overoppheting eller røykutvikling, eller ta batteriet ut av motoren.
- Ikke oppbevar antennelige gjenstander i området rundt Torqeedo-systemet.
- Ikke utsett batteriene og kablene til Torqeedo-systemet for sterk mekanisk påvirkning.
- Ikke berør slitte, avrevne ledninger eller tydelig defekte komponenter.
- Slå straks av systemet hvis du oppdager en defekt, og ikke berør metalleder.

## 4 Produktbeskrivelse

### 4.1 Serienummer og typeskilt

#### 4.1.1 Typeskilt

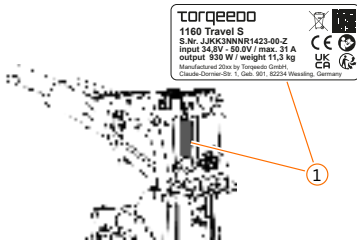

(1) Typeskiltets posisjon på motoren

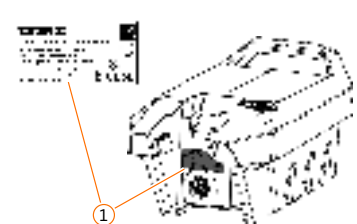

(1) Typeskiltets posisjon på batteriet

#### 4.1.2 Identifikasjon motor

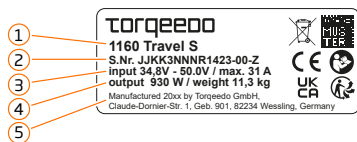

##### Typeskilt motor

1. Artikkelnummer og motortype
2. Serienummer
3. Nominell inngangsspenning /maks. inngangsstrøm
4. Nom. akselutgangseffekt/vekt
5. Adresse

#### 4.1.3 Identifikasjon batteri



##### Typeskilt batteri

1. Artikkelnummer og batteritype
2. Serienummer
3. Nominell spenning / kapasitet i Ah / kapasitet i Wh / celletype
4. Adresse
5. Tidspunkt for inspeksjon eller avfallshåndtering av batteriet.

#### 4.1.4 Identifikasjon propell

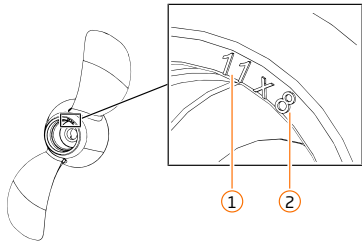

1. Diameter (tommer)
2. Stigning (tommer)

#### Propelltyper

Forkortelse	Propelltype
WDL	Gressfri propell
WDR	Wide range, universalpropell

NO

## 4.2 Betjeningslementer og komponenter

### 4.2.1 Travel

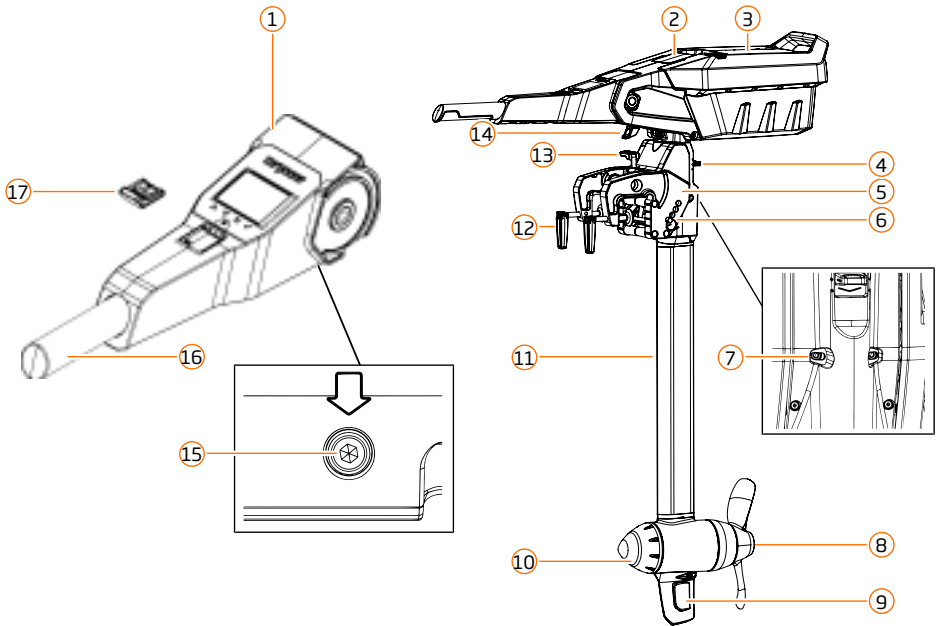

1 Rorpinne med display

2 Batteriopplåsing

3 Batteristatus-LED

4 Styrefiksering

5 Akterspeilbrakett

6 Trimanordning med 4 posisjoner

7 Innstilling rattmotstand.

8 Propell

9 Avtagbar finne

10 Pylon

11 Skaft

12 Klemskruer akterspeilfeste

13 Trim-/vippespak og Auto-Kick-Up

14 Rorpinnelåsing

15 Innstilling rorpinnemotstand

16 Rorpinne-dreihåndtak

17 Nødstopp-magnetbrikke

## 4.2.2 Travel Remote

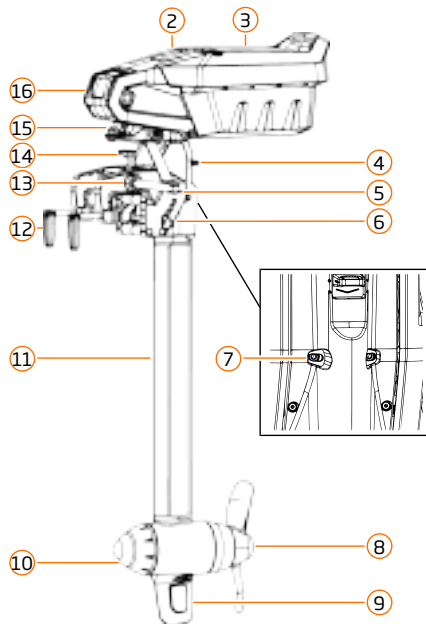
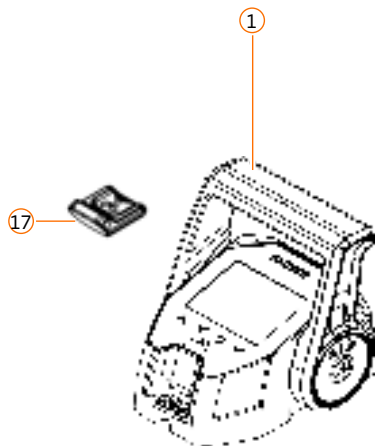

NO

1	Gasspak med display
2	Batterioplåsing
3	Batteristatus-LED
4	Styrefiksering
5	Akterspeilbrakett
6	Trimmanordning med 4 posisjoner
7	Innstilling rattmotstand.
8	Propell
9	Avtagbar finne
10	Pylon
11	Skaft
12	Klemskruer akterspeilfeste
13	Tilkoblingsrør fjernstyring
14	Trim-/vippespak og Auto-Kick-Up
15	Tilkoblingsstang fjernstyring
16	Deksel for skafthode
17	Nødstopp-magnetbrikke

### 4.2.3 Display og taster

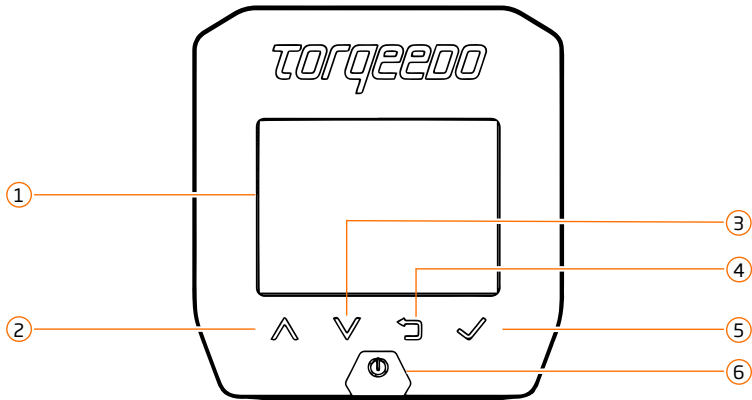

Display og taster for rorpinne og gasspak har samme oppbygning.

1	Display
2	Bla opp
3	Bla ned
4	Tilbake
5	Bekreft/Neste
6	Innkobling/utkobling

### 4.3 Leveranseomfang

#### 4.3.1 Motor

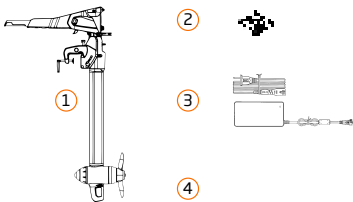

#### Leveranseomfang Travel og Travel XP

1	1x	Motor
2	1x	Nødstopp-magnetbrikke
3	1x	Lader 180 W
	1x	Bruksanvisning

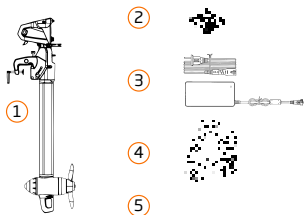

### Leveranseomfang Travel XP Remote

1	1x	Motor
2	1x	Nødstopp-magnetbrikke
3	1x	Lader 180 W
4	1x	TorqLink-gasspak
	1x	Bruksanvisning

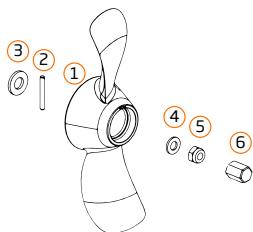

### Leveranseomfang Travel, Travel XP, Travel XP Remote

1	1x	Propell Travel - 10x6,5 WDR Travel XP - 11x8 WDR
2	1x	Medbringerstift
3	1x	Aksialskive M14 A4
4	1x	Underlagsskive M10 A4
5	1x	Festemutter M10 A4
6	1x	Akselanode for motoraksel

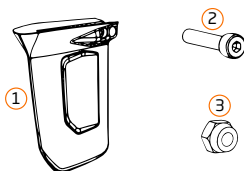

### Leveranseomfang Travel, Travel XP, Travel XP Remote

1	1x	Finne
2	1x	Skrue M4x20A4
3	1x	Mutter M4-A4

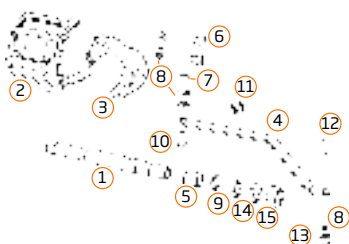

### Leveranseomfang Travel XP Remote Adapter Kit

1	1x	Styrerør
2	1x	Deksel
3	1x	Rammeplate
4	1x	Styreplate
5	1x	Lagerhylse 22x24x25
6	2x	Skrue M10x12-A4
7	1x	Mutter M10-A4
8	6x	Skive M10-A4
9	2x	Skive M22-A2
10	1x	Skrue M10x25-A4
11	2x	Plastskruer 50x14-A4
12	1x	Leddbolt 9,5 x 22 mm
13	1x	Splint 3x25
14	1x	Fjærring A4
15	1x	Mutter M22-A4
16	1x	Kabelstrips

NO

### 4.3.2 Batteri

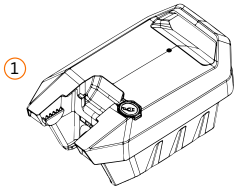

#### Leveranseomfang Travel og Travel XP

1	1x	Batteri Travel
1	1x	Batteri Travel XP

### 4.4 Enhetsregistrering

<https://www.torqeedo.com/service-center>

①

New Product Registration

②

#### Registrer produktet! Det gir mange fordeler!



##### Båtdrev må kunne spores tilbake i tid

Produktsikkerhetsloven og maskindirektivet gjelder også for Torqeedo-produkter. Dette forplikter til å ta forholdsregler for å muliggjøre sporing av produkter og komponenter både til leverandørene og kundene. Hvis det skulle komme sikkerhetsrelevante opplysninger om Torqeedo-produktet i fremtiden, vil det være enklere for oss å kontakte deg hvis du har registrert deg.



##### Bedre tyveribeskyttelse: Sporing av serienummeret kan være til hjelp

Ved hjelp av serienummeret for produktet kan vi identifisere det som din eiendom ved eventuelle vedlikeholds-/reparasjonsarbeider eller eventuelle reklamasjoner. På den måten kan vi bidra til å tilbakeføre eierskapet til deg. Internasjonalt, selvfølgelig. (Det er dessverre ikke mulig å lokalisere påhengsmotorer ved hjelp av den integrerte GPS-mottakeren ettersom enheten bare mottar posisjonsdata og ikke har sendefunksjon.)



##### Simpelthen bedre informert

Så snart det kommer endringer eller fornyelser av produktet (f.eks. innen utvikling eller produksjon), kan vi - hvis du ønsker det - kontakte deg direkte.

## 5 Tekniske opplysninger

### 5.1 Valg av riktig skaftlengde

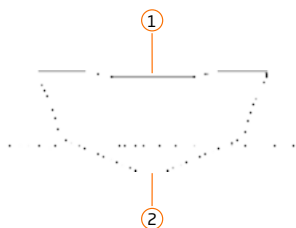

**TIPS!** Ved valg av riktig skaftlengde er det som regel nok å ta en titt i håndboken for båten. Her angir produsentene ofte høyden på akterspeilet eller gir anbefalinger for valg av skaftlengde.

Hvis du mot formodning ikke skulle finne opplysninger om valg av skaftlengde i håndboken for båten, kan du gå frem som følger:

Finn målet (A) på båten, og velg riktig skaftlengde.

Målet (A) tilsvarer avstanden mellom overkanten av motorspeilet (1) og kjølens dybde (2).

(A)

Mål (A)	Anbefalt skaftlengde
38 cm / 15"	S
51 cm / 20"	L

NO

### 5.2 Tekniske egenskaper

#### 5.2.1 Akterspeilbrakett

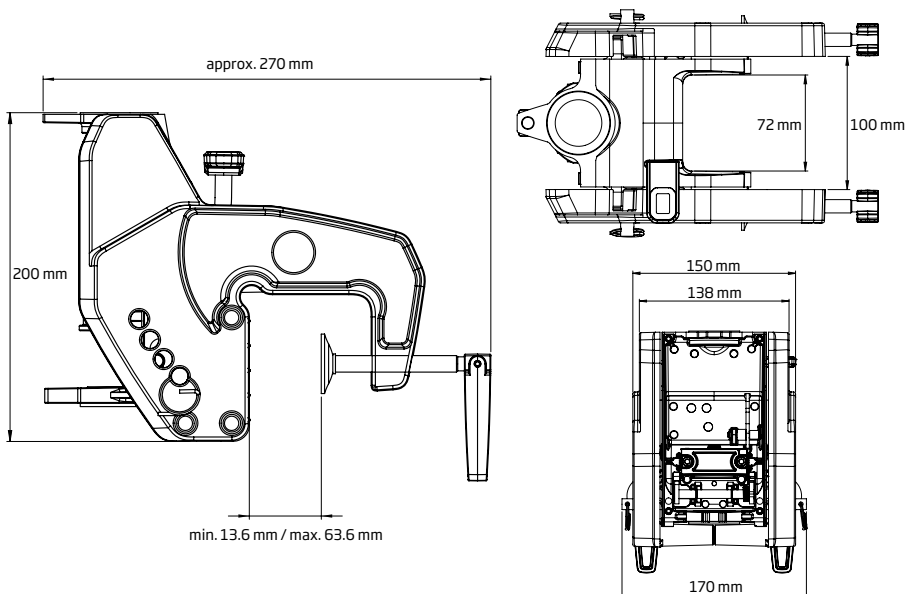

## 5.2.2 Travel

Travel og Travel XP

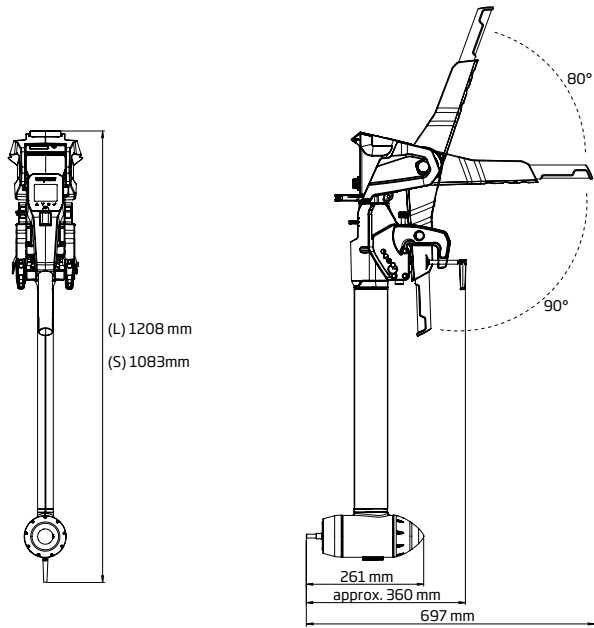

### Rorpinnehåndtak

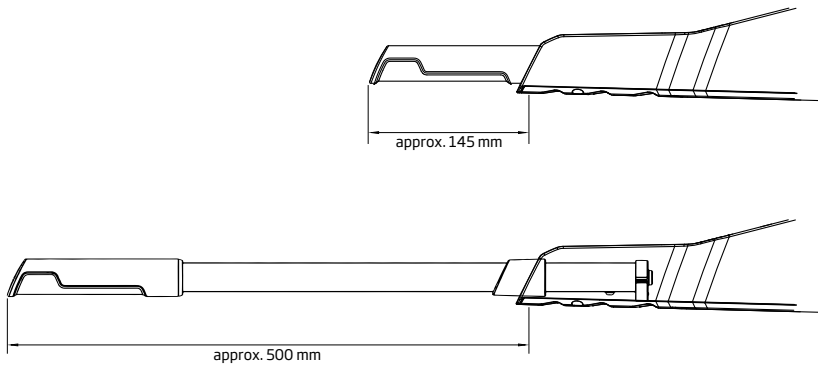

### 5.2.3 Travel Remote

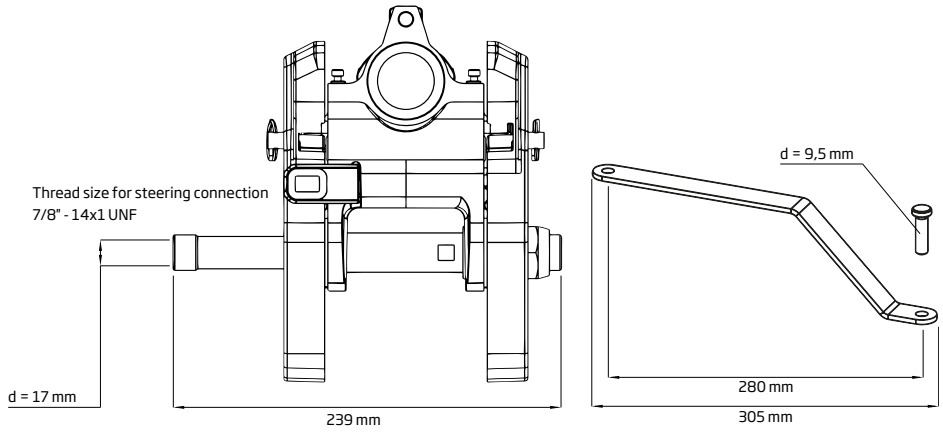

### 5.2.4 Batterie

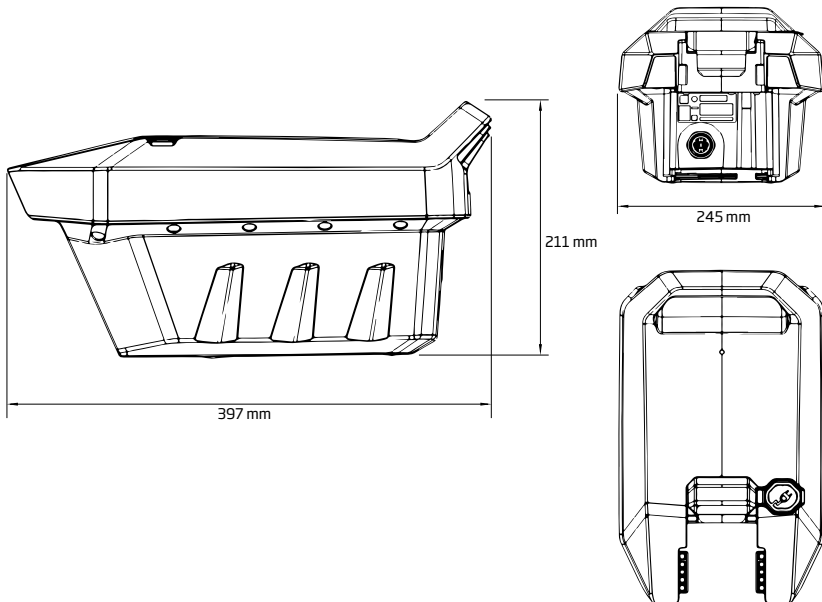

## 5.3 Driftsbetingelser

### 5.3.1 Driftsbetingelser drift

Motor og batteri	Travel og Travel XP
Vanntemperatur	-5 °C - +35 °C / 23 °F - 95 °F
Lufttemperatur	-10 °C - +45 °C / 14 °F - 113 °F

### 5.3.2 Driftsbetingelser lading

Batterier og lader	Travel 1100- og Travel 1600-batterier
Temperatur	0 °C - +45 °C / 32 °F - 113 °F

### 5.3.3 Driftsbetingelser lagring

Motor, batteri og tilbehør	Travel og Travel XP
Lagringstemperatur	-20 °C - +55 °C / -4 °F - +131 °F
Batteriets ladestatus	50 % SOC

## 5.4 Tekniske data

### 5.4.1 Data og mål

Motor	Travel
Konstant inngangseffekt	1100 W
Nominell akselytelse	930 W
Nominell spenning	44 V
Strømstyrke	maks. 27,5 A
Vekt motor	11,6 kg (S) / 12,0 kg (L)
Anbefalt batteri	Travel-batteri
Alternativt batteri	Travel-batteri XP
Skafthengde	62,5 cm (S) / 75,0 cm (L)
Standardpropell	Propell 10x6.5 WDR
Propellturtall	maks. 1400 o/min
Betjening	Rorpinne
Rattvinkel	360° / +/- 60° / 0° fiksert
Motorvippeanordning	Vippelås/autovipp opp
Motorvippevinkel	maks. 90°, 2 trinn
Motortrim-anordning	4 trinn
Gruntvannsstilling	min. 2, maks. 4 (avhengig av trimposisjon)
Trinnløs fremover-/bakoverkjøring	Ja
Frekvenser GPS / Wi-Fi	1575,42 MHz / 2412 MHz - 2484 MHz

<b>Motor</b>	<b>Travel XP og Travel XP R</b>
Konstant inngangseffekt	1600 W
Nominell akselytelse	1400 W
Nominell spenning	44 V
Strømstyrke	maks. 40,0 A
Vekt motor	12,6 kg (S) / 13,0 kg (L)
Anbefalt batteri	Travel-batteri XP
Alternativt batteri	Travel Battery (reduisert motorytelse)
Skaftlengde	62,5 cm (S) / 75,0 cm (L)
Standardpropell	Propell 11x8 WDR
Propellturtall	maks. 1400 o/min
Betjening	Rorpinne/gasspak
Rattvinkel	360° / +/- 60° / 0° fiksert
Motorvippeanordning	Vippelås/autovipp opp
Motorvippevinkel	maks. 90°, 2 trinn
Motortrim-anordning	4 trinn
Gruntvannsstillinger	min. 2, maks. 4 (avhengig av trimposisjon)
Trinnløs fremover-/bakoverkjøring	Ja
Frekvenser GPS / Wi-Fi	1575,42 MHz / 2412 MHz - 2484 MHz

<b>Batteri</b>	<b>Travel-batteri</b>	<b>Travel-batteri XP</b>
Kapasitet	Se typeskilt	Se typeskilt
Vekt	8.6 kg	9.6 kg

<b>Lader</b>	<b>Lader 180 W til Travel</b>
Inngangsspenning	100 VAC - 240 VAC
Utgangsspenning	32 VDC
Må bare brukes innvendig	

#### 5.4.2 Kapslingsklasse iht. DIN EN 60529

<b>Kapslingsklasse</b>	<b>Komponenter</b>
IP67	Travel, Travel XP, Travel XP Remote
IP67	Rorpinne Travel og Travel XP
IP67	TorqLink-gasspak
IP67	Travel-batteri, Travel-batteri XP
-	Lader, bare til innvendig bruk
IP67	12 V ladekabel
IP67	Ladekabel (solcelle)

## 5.5 Informasjon om samsvar

### 5.5.1 Samsvarserklæring



Torqeedo-produktet er utviklet og produsert med største grundighet med hensyn til komfort, brukervennlighet og sikkerhet og har gjennomgått inngående kontroll før levering. I tillegg oppfyller det alle standardkrav i EU. EU-samsvarserklæringen for produktet finner du på vår hjemmeside, under Støtte.

### 5.6 Patenter



Produktet/produktene er beskyttet av én eller flere patenter. Du finner en liste over disse patentene på

[www.torqeedo.com/us/en-us/technology-and-environment/patents.html](http://www.torqeedo.com/us/en-us/technology-and-environment/patents.html)

## 6 Montering og festing på båten



### ⚠ ADVARSEL

#### Roterende komponenter!

Alvorlige kuttskader kan bli resultatet.

- Fjern nødstop-magnetbrikken, og ta batteriet ut av motoren før du påbegynner arbeid eller gjennomfører inspeksjoner på propellen.
- Kontroller at motoren er slått av med batterihovedbryteren og sikret mot gjeninnkobling mens arbeid pågår på motoren.

NO



### ⚠ FORSIKTIG

#### Klemfare på grunn av ukontrollert vipping av motoren

Lette eller middels alvorlige kroppsskader kan bli resultatet.

- Ikke stikk hendene inn i vippeområdet for motoren under vipping eller trimming.
- Bare vipp eller trim motoren når den er fastmontert på en båt.
- Før vipping eller trimming skal du sette rattfikseringen i posisjonen 0° for å unngå ukontrollert rotasjon.

### 6.1 Montere propellen

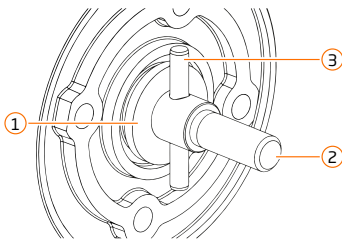

- Posisjoner den store aksialskiven (1) på motorakselen (2).
- Sett inn medbringerstiften (3) midt på.

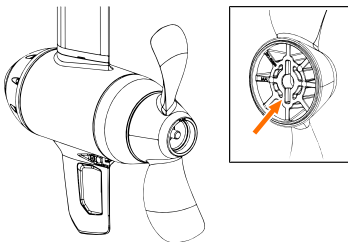

- FORSIKTIG! Kuttfare!** Bruk vernehansker.
- Posisjoner propellen på motorakselen, og skyv den opp på medbringerstiften.
- Kontroller at medbringerstiften glir inn i det tiltenkte sporet i propellen (se pil).
- Påse at propellen smekker på plass på medbringerstiften.

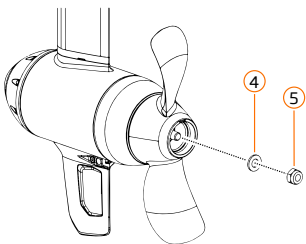

- g) Posisjoner den lille skiven (4) på motorakselen.
- h) **MERKNAD! Skade på komponenter på grunn av gjengesikringslakk.** Ikke bruk sikringslakk eller tilsetninger.
- i) Skru sikringsmutteren (5) på motorakselen, og stram den.
- j) Kontroller at propellen har fri bevegelse.

**MERKNAD! Unngå gjengesikringslakk!**

- Mutter for propell på motoraksel  
Mutter M10 A4; SW17; 11 Nm

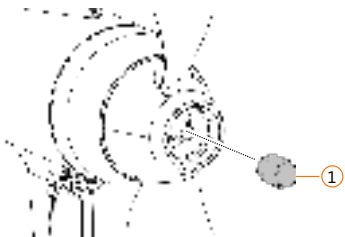

**Montere offeranoden**

- a) Monter offeranoden (1).

**MERKNAD! Unngå gjengesikringslakk!**

Akselanode på motoraksel

- Akselanode; SW17; 7 Nm

**6.2 Montere finnen**

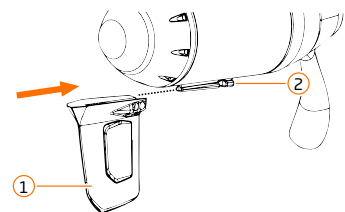

**Montere**

- a) Skyv finnen (1) på pylonen (2).

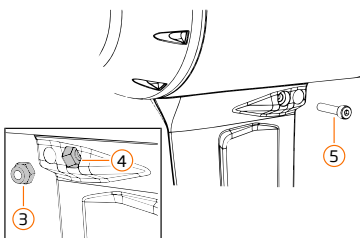

- b) Sett mutteren (3) inn i den tiltenkte finnelommen (4).
- c) Skru inn skruen (5).

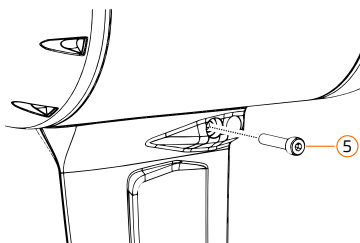

- d) Trekk til skruen (5).
- Finne på pylon  
Sylinderhodeskrue M4x20 A4; sekskantnøkkel #3;  
mutter M4 A4; i finnepose

## 6.3 Montere motoren på båten

### 6.3.1 Forutsetninger for monteringen på båten

**MERKNAD! Følg punktene under for å sikre en trygg og riktig montering av Torqeedo-systemet:**

- Sørg for at båten står stabil der Torqeedo-systemet skal monteres.
- Båter som står på en tilhenger, må være sikret mot velting.
- Båten og alle komponentene må være atskilt fra elektriske spenningskilder.
- Båten, akterspeilbraketten og tilstanden til akterspeilbraketten må være egnet til drift av Torqeedo-systemet. Overhold spesifikasjonene fra produsenten om maksimalt tillatt effekt (kW) og maksimal tillatt vekt.
- Bruk egnet løfteutstyr for å løfte tunge komponenter.

NO

### 6.3.2 Montere motoren

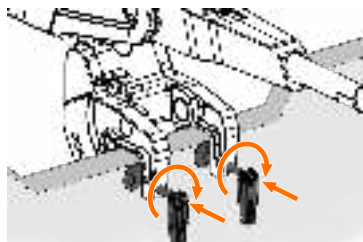
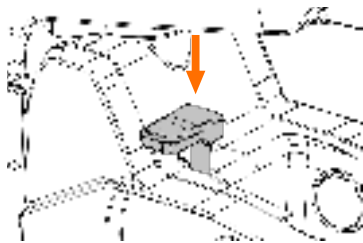
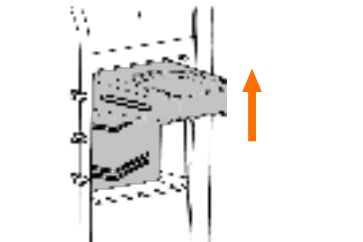

- FORSIKTIG! Klemfare!** Ikke monter motoren med innsatt batteri.
- Sett bryteren for rattfiksering i posisjonen 0° for å unngå at motoren roterer under montering.
- Sett spaken for trimvipp i låseposisjon for å unngå at motoren vipper opp under montering.
- Åpne knebelskruene til motoren kan posisjoneres på akterspeilet i båten.
- Bring ev. rorpinnen til vannrett posisjon til den smekker på plass.
- Plasser motoren på båten akterspeil.
- Trekk til knebelskruene til akterspeilbraketten er i kontakt med båten akterspeil, samtidig som motoren fremdeles kan flyttes.

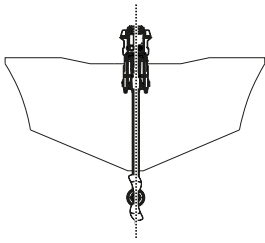

g) Innrett motoren etter båtens midtlinje.

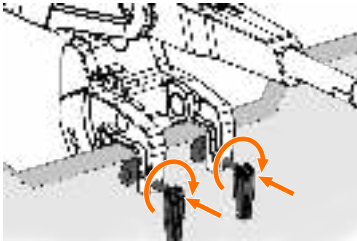

h) Trekk til knebelskruene godt.

i) Kontroller at propellen kan rotere fritt i alle motorposisjoner.

a) **ADVARSEL! Kontroller at knebelskruene er godt trukket til for å forhindre at motoren løsner på turen!**

## 6.4 Montere Remote Adapter Kit

Når du monterer Remote Adapter Kit, kan du koble til en fjernstyring til Torqeedo-motoren hhv. bygge om den eksisterende Travel-motoren med rorpinnestyring.

Hvis du har en rorpinnestyrt motor, må du først demontere rorpinnen.

I de tekniske opplysningene finner du alle nødvendige opplysninger for å kunne velge en passende fjernstyring for din Travel.

**TIPS!** Med Remote Adapter Kit kan du koble til fjernstyringen fra begge sider av motoren. Her beskrives tilkobling fra høyre. Hvis du vil koble til fjernstyringen på venstre side av motoren, må du montere styrerøret fra den andre siden.

### 6.4.1 Montere rammeplaten

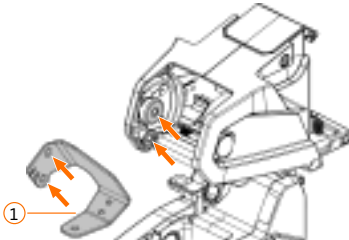

a) Posisjoner rammeplaten (1) til Remote Adapter i skafthodet på en slik måte at festehullene befinner seg på de aktuelle flatene (se piler).

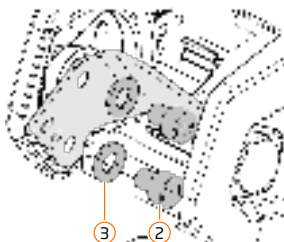

b) Skru inn skruene (2) og skivene (3).

Rammeplate Remote Adapter på skafthode til høyre

- Sylindrhodeskrue M10x12; sekskantnøkkel #8; 30 Nm

### 6.4.2 Feste datakablene

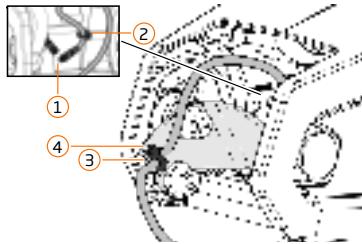

- Koble pluggforbindelsen (1) til datakabelen til motoren.
- Fest festeklipsen (2) til datakabelen på tiltenkt sted.
- Posisjoner datakabelen på strekkavlastningen (3), og fest den med kabelstripsen (4).

NO

### 6.4.3 Montere dekselet

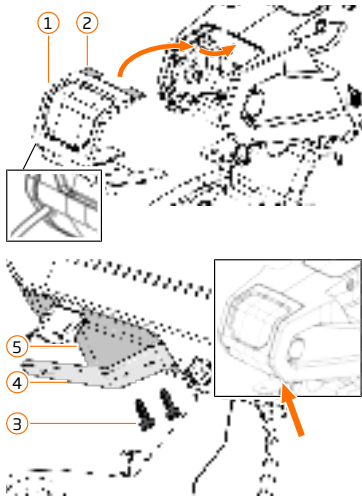

- Posisjoner dekselet (1) med nesene (2) i skafthodet, og før datakabelen i det tiltenkte sporet (lupe).

- Før skruene (3) gjennom rammeplaten (4), og skru dem inn i dekselet (5).
- MERKNAD! Selvskjærende skruer** Gjengen må være selvskjærende ved første montering. Skru inn skruene rett.

Deksel på rammeplate

- Plastskruer PT-50x14; sekskantnøkkel #4

### 6.4.4 Montere styrerøret

**TIPS!** Med Remote Adapter Kit kan du koble til fjernstyringen fra begge sider av motoren. Her beskrives tilkobling fra høyre. Hvis du vil koble til fjernstyringen på venstre side av motoren, må du montere styrerøret fra den andre siden.

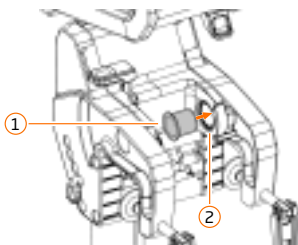

- Før lagerhylsen (1) inn i akterspeilbraketten til venstre (2).

- b) Posisjoner skiven (3) på hylsen, og før styrerøret (4), med det store gjenget først, forsiktig fra høyre til venstre og inn i akterspeilbraketten.

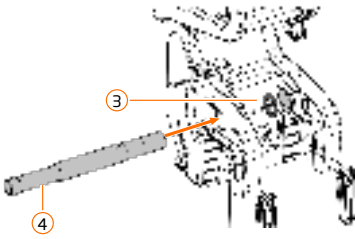

- c) **TIPS!** Smør gjenget til styrerøret med litt universalfett.



- d) Posisjoner først skiven (5) og deretter sikringsringen (6) på styrerøret, og skru ut mutteren (7).

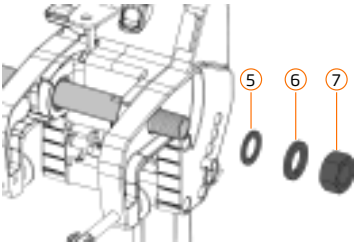

- e) Hold styrerøret mot nøkkelflaten SW 22 (8), og trekk til mutteren.



- f) **MERKNAD! Fare for komponentskader!** Ikke hold mot styrerøret med tang.

- g) **MERKNAD! Fare for komponentskader!** Bare trekk til mutteren med det spesifiserte tiltrekkingmomentet.

Styrerør Remote Adapter på akterspeilbrakett

- Mutter M22 A4; SW 32; 22 Nm

## 6.5 Montere styreplaten

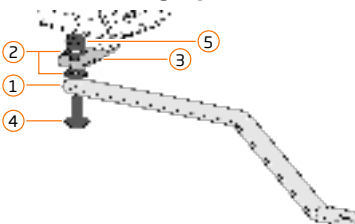

- a) Posisjoner rattplaten (1) med skivene (2) på rammeplaten (3).

- b) Skru inn skruen (4) og mutteren (5).



- c) Løsne mutteren 1/4 omdreining etter innskruing.
- d) **MERKNAD! Rattet kan ikke bevege seg fritt!**  
Kontroller at rattet kan bevege seg fritt. Løsne ev. mutteren ytterligere 1/4 omdreining.

NO

## 6.6 Koble til fjernstyringen

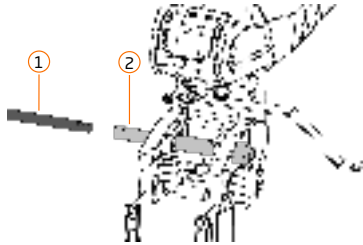

- a) Før fjernstyringen (1) inn i styrerøret (2).
- b) Skru fast mutteren til fjernstyringen (3).

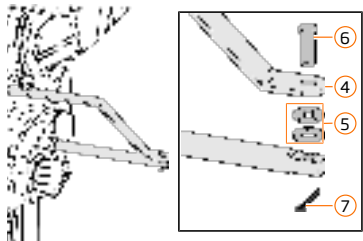

- c) Posisjoner rattplaten (4) med skivene (5) på fjernstyringen, og skru inn bolten (6).
- d) Skru sikringssplinten (7) inn i bolten, og sikre den ved å bøye en av endene forsiktig.

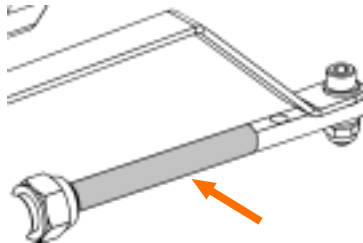

- a) Smør overflaten til fjernstyringen (se pil). Bruk ev. et saltvannsbestandig smøremiddel hvis du bruker motoren i saltvann.

## 6.7 Montere gasspaken

### 6.7.1 Montere gasspaken på båten

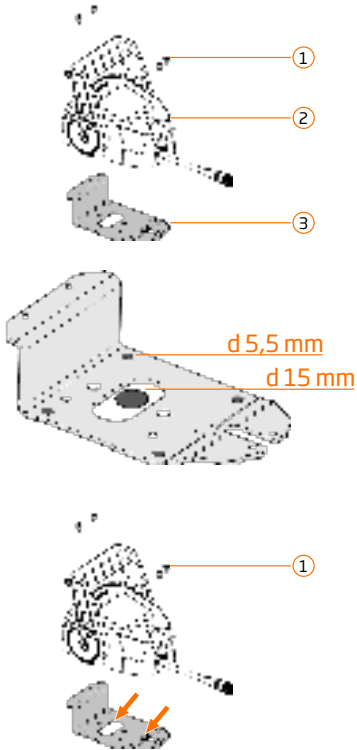

- Finne et egnet sted for gasspaken.
- Skrue ut skruene (1), og koble gasspaken (2) fra festeplaten (3).
- Bruk festeplaten som sjablong for å bore 4x 5,5 mm-hullene for festet.
- TIPS!** Du kan legge datakabelen enten på forsiden eller på undersiden.
- Hvis du legger kabelen på undersiden, må du i tillegg bore et hull på 15 mm.
- Fest festeplaten med M5-festeskruer (ikke inkludert i leveranseomfanget). Vi anbefaler å bruke sjøvannbestandige A4 skruer.
- Legg datakabelen enten nedover eller på forsiden av gasspaken (se pil) etter behov.
- Posisjoner gasspaken på festeplaten, og skru inn skruene (1) igjen.

### 6.7.2 Legge datakabler for gasspaken og koble dem til motoren

Krav til legging av datakabler

Fest datakabler for hver 400 mm. På steder der festing ikke er mulig, må du plassere en slitebeskyttelse for å beskytte kabelkappen.

Ikke bunt eller legg datakabler sammen med strømførende kabler eller antennekabler. Hold minst 100 mm avstand for å unngå forstyrrelser.

Ta hensyn til minimal bøyeradius på 64 mm ved legging av datakabler.

Beskytt plugg og kontakter mot tilsmussing før montering.

Ikke vri eller trekk i datakablene.

Ikke legg datakablene i konstant våte områder (f.eks. kjølrør).

Legg datakabler gnidningsfritt og ikke rundt skarpe kanter, ev. sett på gnidningsbeskyttelse.

Hold pluggforbindelsene spennings- og lastfrie.

- Koble datakabelen til gasspaken til den medfølgende forlengelseskabelen.
- Legg datakabelen i båten under hensyntagen til kravene til legging av datakabler.
- Koble datakabelen til datakabelen til motoren.

## 6.8 Montere den lange rorpinnearmen



### **! FORSIKTIG**

#### **Feil kalibrering av rorpinnen grunnet demontering og montering av rorpinnehåndtaket**

Forandret haptikk ved fremover-/bakoverkjøring

- Bruk riktig tiltrekkingsmoment.
- Alltid gjennomfør en kalibrering etter utført arbeid på rorpinnehåndtaket.

NO

### 6.8.1 Demonter / monter pinnehåndtaket

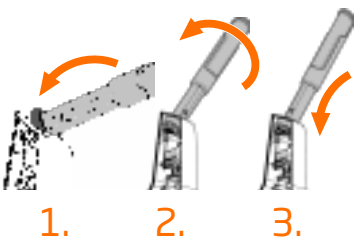
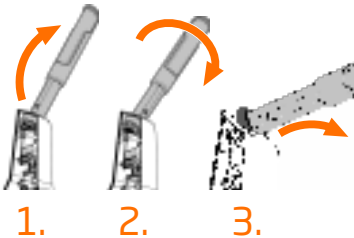
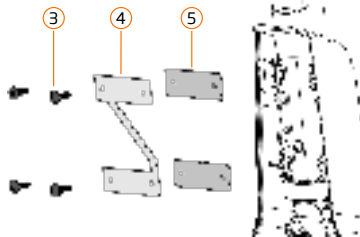

#### **Demontering**

- Slå av systemet og ta ut batteriet.
- Vipp pinnen oppover.
- Fjern skruene (1) og underskålen av fra pinnen (2).

- Demonter skruene (3) og ta av trykkplaten (4) og trykkstykkene (5).

- Ta ut pinnehåndtaket, tre pinnehåndtaket forsiktig ut av pinnehuset.

#### **Montering**

- Før pinnehåndtaket forsiktig inn i pinnehuset.



b) Plasser pinnehåndtaket i pinnehuset.

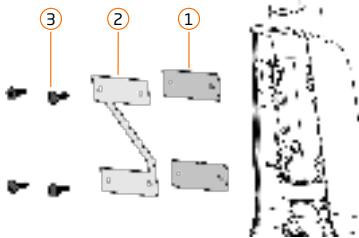

c) Plasser trykkstykkene (1) med trykkplaten (2) og monter skruene (3).

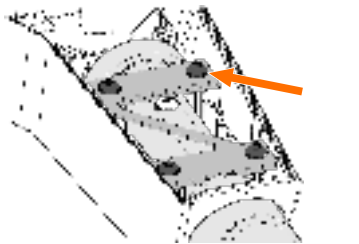

d) Skru inn skruene til trykkplaten er i flukt (pil) og stram deretter skruene.

**MERKNAD! Komponentskader!** Trekk til skruene med det spesifiserte tiltrekingsmomentet.

- Trykkplate rorpinnehåndtak på overskål rorpinne  
Plastskrue 4x16 A4, Torxnøkkel #20, maks. 1,3 Nm

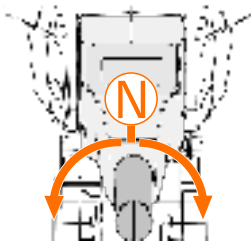

### Funksjonstest

a) Kontroller følelsen av pinnehåndtaket.

- ⇒ Pinnehåndtaket må rotere i begge retninger, i nøytral stilling må pinnehåndtaket gripe inn.

### Bygge inn rorpinnens underskål

a) Posisjoner underskålen til pinnen (4) på pinnehuset og bygg inn skruene (5).

- Underskål rorpinne på overskål rorpinne  
Plastskrue 4x16 A4, Torxnøkkel #20, 1,3 Nm

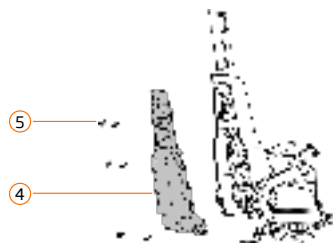

**FORSIKTIG! Feil kalibrering av pinnen!** Gjennomfør en kalibrering av pinnen.

## 6.8.2 Kalibrere rorpinnen

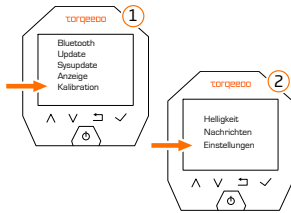

- Åpne menyen *Kalibrering* (1) - (2).
- Følg anvisningene på displayet.

*Hovedmeny - Innstillinger - Kalibrering*

NO

## 7 Drift

### Viktige merknader før første idriftsetting!

- Gjennomfør en programvareoppdatering av alle systemkomponenter før første idriftsetting.
- Les denne bruksanvisningen grundig, og forsikre deg om at du har forstått den – i særdeleshet avsnittene om sikkerhet og betjening av produktet.
- Kontroller at motoren og dens komponenter er riktig satt sammen og montert.

### 7.1 Programvareoppdatering



Programvaren er en vesentlig del av produktet. Den sørger for riktig funksjon av produktet og bidrar vesentlig til effektivitet, sikkerhet og kjøreatferd.

Torqueedo-teamet jobber kontinuerlig med å forbedre systemet og tilbyr deg gratis programvareoppdateringer for Torqueedo-produktene, også lenge etter kjøp.

Sørg for at systemet inkludert programvaren til enhver tid er oppdatert.

På vår hjemmeside finner du den nyeste programvaren og de nyeste opplysningene om oppdateringsprosedyren.

### 7.2 Betjening i nødssituasjoner

---

I en nødssituasjon kan du stoppe Torqueedo-motoren på flere måter. Systemet har tilsvarende sikkerhetsinnretninger for dette. Avhengig av modell har systemet enten en nødstopp-magnetbrikke på rorpinnen eller en nødstopp-magnetbrikke på gasspaken. Vær oppmerksom på at denne måten å stoppe på har betydning for ny idriftsetting.

---

#### Mulighet 1

- a) Sett gasspaken/rorpinnen i nøytralposisjon for å stoppe motoren.
- ⇒ For å fortsette kjøringen kan du enkelt igjen gi gass fremover eller bakover.

#### Mulighet 2

- a) Trekk av nødstoppmagnet-brikken for å stoppe motoren.
- ⇒ For å fortsette turen setter du gasspaken/rorpinnen i nøytralposisjon og legger på nødstopp-magnetbrikken igjen.

#### Mulighet 3

- a) Koble ut motoren med på/av-tasten.
- ⇒ Motoren kobles ut.  
**ADVARSEL! Manglende manøvreringsevne!** Utkobling med på/av-tasten medfører at systemet først må startes igjen før det kan brukes.

#### Mulighet 4

- a) Trekk av batteriet.
- ⇒ Motoren kobles ut.  
**FARE! Manglende manøvreringsevne på grunn av komponentskader!** Hvis batteriet trekkes av under drift, kan det føre til komponentskader og således manglende manøvreringsevne.

**MERKNAD!** Ikke bruk nødstop-magnetbrikken for å koble ut systemet i vanlige situasjoner, bare når det ikke foreligger en nødsituasjon.

## Batteri

Batteriet til Torqeedo-motoren er vanntett i samsvar med IP67. Det betyr at batteriet er beskyttet mot vanninntrengning i 30 minutter på en dybde av 1 meter.

**FARE! Fare for personskade!** Hvis batteriet skulle være under vann på mer enn 1 meters dybde eller i mer enn 30 minutter (f.eks. ved havari av båten), må du opptre som følger for å forhindre personskader og miljøforurensning.

- Ikke forsøk å heve batteriet.
- Informer redningsmannskapene om at motoren er utstyrt med et litium-ionbatteri med kapslingsgrad IP67.
- Kontakt Torqeedo for å avklare hvordan du skal forholde deg videre.

NO

## 7.3 Akterspeilbrakett

### 7.3.1 Styrefiksering

Torqeedo Travel har en integrert rattfiksering som gjør det mulig for deg å styre motoren med tre rattanslag.

#### Mulige rattfikseringer

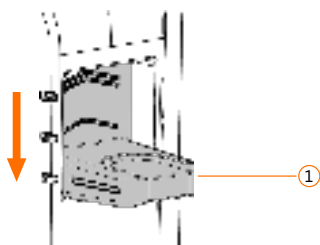

#### 360°

- Still bryteren i nedre posisjon (1) for å koble rattfikseringen til posisjonen 360°.
- Bruk denne stillingen for maksimal manøvreringsevne.  
**TIPS!** Stillingen 360° er ideell for å sette inn eller ta av batteriet. Roter ganske enkelt motoren 180°, og så kan du enkelt betjene batteriet.
- ADVARSEL! Manglende manøvreringsevne!** Alt etter hvilken fjernstyring som brukes, kan mekanikken til motstylingen klemme. Ikke bruk stillingen 360° dersom du driver motoren med en fjernstyring.

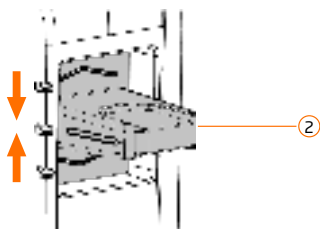

#### 120°

- Still bryteren i midtre posisjon (2) for å koble rattfikseringen til posisjonen 120°.
- Bruk denne stillingen for å begrense rattvinkelen.  
**MERK! Bruk denne posisjonen dersom du bruker motoren med en fjernstyring.**
- TIPS!** Dersom du stopper ofte og frigir rorpinnen, vris ikke motoren mer enn 60° i en hvilken som helst retning, og rorpinnen er alltid tilgjengelig.

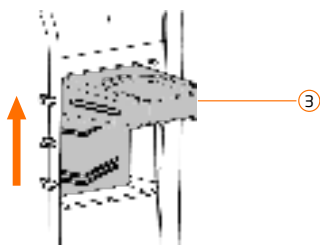

#### 0°

- Still bryteren i øvre posisjon (3) for å koble rattfikseringen til posisjonen 0°.
- Bruk denne posisjonen for å fikse stylingen ved kjøring rett fremover.  
**TIPS!** Koble rattfikseringen til stillingen 0° for å vippe motoren ut av vannet ved korte stopp. Således holder motoren seg rett og tar opp minst mulig plass i båten.

- c) **ADVARSEL! Manglende manøvreringsevne!** Ikke bruk stillingen 0° dersom du driver motoren med en fjernstyring.

### 7.3.2 Motorvippeanordning

Du kan velge atferden til vippeanordningen på Torqeedo Travel.

#### Vippelåsanordning

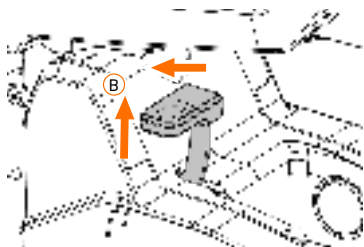
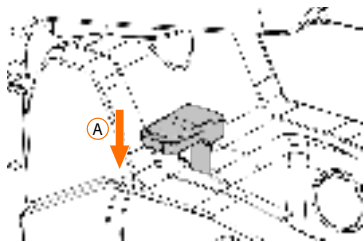

- **Vippelåsen er aktiv**, dersom vippelåsespaken befinner seg i nedre posisjon (A). Motoren vipper ikke oppover. Denne innstillingen er standardinnstillingen for driften av motoren. Bruk denne posisjonen i tilstrekkelig dypt vann, og dersom du vil stoppe båten.

- **Auto-vipp-opp er aktiv** dersom vippelåsespaken befinner seg i øvre posisjon (B). Motoren vipper opp. Bruk denne posisjonen dersom du vil bruke denne posisjonen når du kjører i grunne farvann, eller dersom du planlegger å bruke en gruntvannsstilling.

**FARE! Ulykkesfare grunnet begrenset manøvreringsevne** Ved bruk av auto-vipp-opp er det ikke mulig å stoppe! Vær oppmerksom på båtens hastighet når du nærmer deg personer, objekter eller hindringer. Kjør sakte!

**FARE! Fare for personskade!** Dersom du stopper i auto-vipp opp, kan propellen komme opp av vannet. Hold avstand!

#### Vippe motoren

- a) **FORSIKTIG! Klemfare!** Før vipping skal du sette rattfikseringen i posisjonen 0° for å unngå ukontrollert rotasjon av motoren under vipping. Ikke stikk hendene inn i vippeområdet for motoren under vipping.
- b) Trekk håndtaket på vippelåsanordningen helt opp, og hold denne posisjonen.
- c) Vipp motoren til ønsket stilling, og bring vippelåsespaken til nedre posisjon igjen.

#### Aktivere auto-vipp opp

- a) Trekk håndtaket på vippelåseanordningen helt opp, og skyv den bakover til spaken smekker på plass.
- ⇒ Auto-vipp opp er aktiv.

#### Vippelås

- a) Løft vippelåseanordningen litt, og skyv den deretter forover til den kan stilles nedover igjen.
  - b) Bring vippelåsespaken i nedre posisjon igjen.
- ⇒ Vippelås er aktiv.

### 7.3.3 Gruntvannsstillinger

Du kan velge inntil 4 gruntvannsstillinger på Torqeedo Travel.

Antall gruntvannsstillinger er avhengig av valgt trimposisjon.

Gjennom gruntvannsstillingene kan du også bruke motoren i grunne farvann, f.eks. ved oppankring eller fiskeing.

Ved drift i en gruntvannsstilling er alltid auto-vipp opp aktiv for å unngå skader ved bunnberøring.

I tilknytning til funksjonen auto-vipp-opp er det ikke mulig å stoppe brått, da motoren stikker opp av vannet. Derfor skal du kjøre forsiktig og forutseende.

NO

#### Stille inn og oppheve gruntvannsstilling

a) Koble vippeanordningen til posisjonen auto-vipp opp.

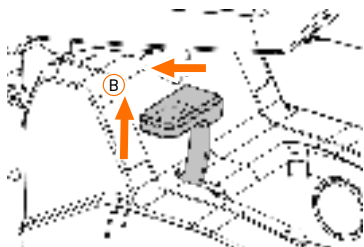

b) Løft motoren til du når ønsket gruntvannsstilling. Du kan høre en klikkelyd når gruntvannsstillingen er nådd.

c) Slå av motoren. Nå smekker den på plass i gruntvannsstillingen.



d) Vipp motoren helt ned for å oppheve gruntvannsstillingen.

**FARE! Ulykkesfare grunnet begrenset manøvreringsevne** Ved bruk av auto-vipp-opp er det ikke mulig å stoppe! Vær oppmerksom på båtens hastighet når du nærmer deg personer, objekter eller hindringer. Kjør sakte!

**FARE! Fare for personskade!** Dersom du stopper i auto-vipp opp, kan propellen komme opp av vannet. Hold avstand!

### 7.3.4 Tips til trimming av motoren

**TIPS!** Den optimale trimmeposisjonen avhenger av båtens belastningstilstand. Bruk effekten og effektiviteten til Torqeedo-systemet optimalt ved å tilpass triminnstillingen etter belastningen.

#### Prøvetur

Ta en prøvetur og observer båtens atferd.

- Baugen på båten kommer for høyt over vannet under kjøringen
- Styreatferden blir urolig
- Dårlig evne til å holde kursen

Skyv trimbolten nedover.

- Baugen på båten synker for langt ned i vannet under kjøringen
- Den maksimale hastigheten reduseres.

Skyv trimbolten oppover.

#### Den optimale trimmingen er nådd når

- motorskaftet står loddrett i forhold til vannoverflaten under kjøringen
- og båtens vannlinje er parallell med vannoverflaten

### 7.3.5 Trimme motoren



#### FORSIKTIG

#### Klemfare på grunn av ukontrollert vipping av motoren

Lette eller middels alvorlige kroppsskader kan bli resultatet.

- Ikke stikk hendene inn i vippeområdet for motoren under vipping eller trimming.
  - Bare vipp eller trim motoren når den er fastmontert på en båt.
  - Før vipping eller trimming skal du sette rattfikseringen i posisjonen 0° for å unngå ukontrollert rotasjon.
- Bring motoren til nederste gruntvannsstilling, og koble vippelåsespaken til «Lock»-posisjonen.

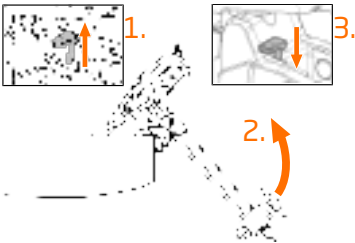

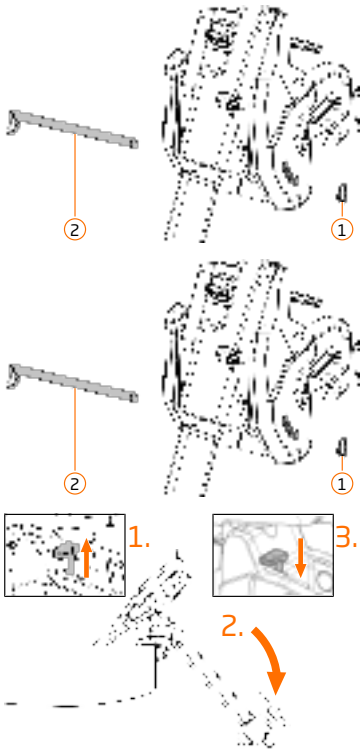

- b) Fjern ringsplinten (1).
- c) Motoren smekker på trimbolten (2). Løft motoren litt for å kunne trekke trimbolten litt ut av akterspeilbraketten.  
**TIPS!** Bruk en sikkerhetslinje for å sikre ringsplinten og trimbolten mot tap.
- d) Trekk trimbolten ut av akterspeilbraketten.
- e) Vipp motoren opp til du kan sette trimbolten inn i ønsket trimposisjon, og sett den inn.
- f) Monter ringsplinten.
- g) Vipp motoren ytterligere nedover, og sett vippelåsespaken i ønsket posisjon.

### 7.3.6 Syrebremis

Du kan stille inn rattmotstanden på Torqeedo Travel etter behov.

For innstillingen trenger du bare en sekskantnøkkel (størrelse #4).

Med rattbremsen kan haptikken og styretatferden til motoren stilles inn.

Dersom du driver motoren med en fjernstyring, anbefaler vi å at du stiller inn styremotstanden på en så lav verdi som mulig.

Bare foreta innstillinger på rattbremsen dersom motoren er montert på båten.

**MERKNAD! Fare for komponentskader!** Ikke bruk rattbremsen for å fikserer motoren. Hvis du vil fikserer motoren, skal du isteden bruke rattfikseringen 0°.

**INFORMASJON!** Motoren leveres med en standardinnstilling for rattbremsen. Hvis du driver motoren med en fjernstyring, anbefaler vi at du tilpasser innstillingen ved montering.

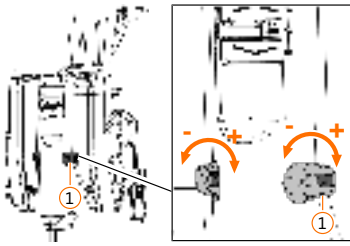

### Innstilling av styrebremse

- Bruk en sekskantnøkkel (størrelse #4).
- Skru de to skruene for rattbremsen (1) jevnt i klokkeretningen for å øke rattmotstanden.
- Skru skruene mot klokkeretningen for å redusere motstanden.
- MERKNAD! Fare for komponentskader!** Skru ut skruene for rattbremsen til det ikke merkes motstand ved styring lenger. Aldri skru skruene helt ut, da det kan hende at de ikke kan skrues inn igjen.

## 7.4 Rorpinne

### 7.4.1 Rorpinnelåsning og motstand

Med rorpinnelåsingen kan du feste rorpinnen i standardposisjonen for drift, eller du kan vippe den ned under oppbevaring eller driftsstans.

Rorpinnen kan dessuten justeres oppover, noe som muliggjør betjening f.eks. også i stående posisjon.

Du kan stille inn tilbakestillingsatferden til standardposisjon for rorpinnen med innstillingssskruen for rorpinnemotstanden. Du kan f.eks. stille inn motstanden slik at rorpinnen holder posisjonen dersom den vender opp. Alternativt kan du stille inn motstanden slik at rorpinnen automatisk stilles i standardposisjonen igjen.

For innstillingen trenger du en sekskantnøkkel (størrelse #4).

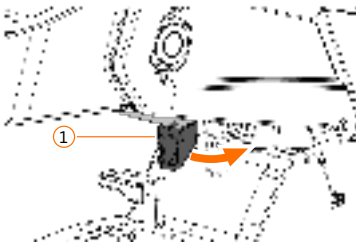

### Betjening av rorpinnelåsning

- Betjen spaken (1) for å vippe rorpinnen ned.
- Vipp rorpinnen opp til den smekker på plass i standardposisjonen.

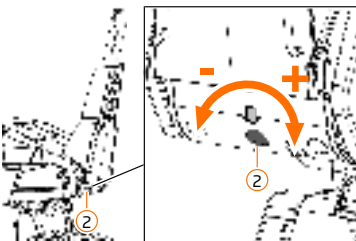

### Innstilling av rorpinnemotstanden

- Still inn rorpinnen slik at den vender opp.
- Bruk en sekskantnøkkel (størrelse #4).
- Skru innstillingssskruen (2) i klokkeretningen for å redusere motstanden.
- Skru innstillingssskruen mot klokkeretningen for å redusere motstanden.
- MERKNAD! Fare for komponentskader!** Skru ut skruen til det ikke merkes motstand lenger. Aldri skru skruen helt ut, da det kan hende at den ikke kan skrues inn igjen uten at du åpner huset til rorpinnen.

## 7.5 Kjørercomputer

### 7.5.1 Betjening og folietaster

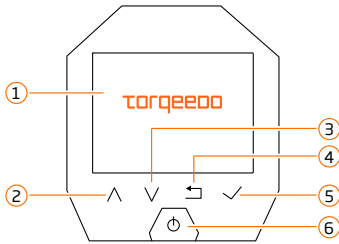

1. Display
2. Bla opp
3. Bla ned
4. Tilbake
5. Bekreft/Neste
6. Innkobling/utkobling

NO

### 7.5.2 Hovedskjermer

I displayet til Torqeedo Travel ser du alle viktige data for turen. Du kan velge mellom 3 varianter og skjermen for lading og tilpasse disse til dine behov, f.eks. målenheter.

På hovedskjermen vises varsler ved lav ladestatus. Fargeutseendet til advarslene og visningen «Batteriets ladestatus» er avhengige av SOC.

- SOC > 10 % ingen advarsler.
- SOC < 10 % indikeres av en gul advarsel.
- SOC < 3 % indikeres i form av en rød advarsel.

I tillegg viktig og kritisk informasjon eller feilmeldinger vises advarsler direkte på displayet. Følg oppfordringene fra systemet og de viste oppfordringene for å sikre system- og driftssikkerheten.

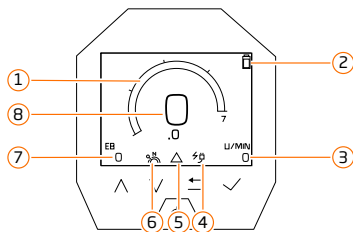

#### Hovedskjerm 1

1. Aktuell hastighet (SOG)
2. Batteriets ladestatus (SOC)
3. Omdreininger per minutt
4. Ladevisning
5. Feilmeldinger
6. Nøytralstilling
7. Motorens aktuelle wattytelse
8. Aktuell hastighet (SOG)

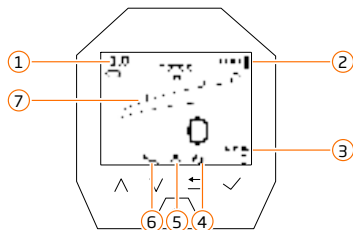

#### Hovedskjerm 2

1. Aktuell hastighet (SOG)
2. Batteriets ladestatus (SOC)
3. Omdreininger per minutt
4. Ladevisning
5. Feilmeldinger
6. Nøytralstilling
7. Motorens aktuelle wattytelse

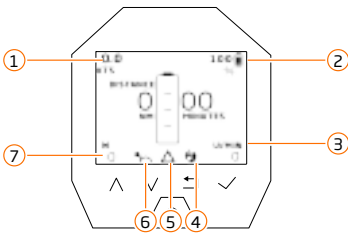

### Hovedskjerm 3

1. Aktuell hastighet (SOG)
2. Batteriets ladestatus (SOC)
3. Omdreininger per minutt
4. Ladevisning
5. Feilmeldinger
6. Nøytralstilling
7. Motorens aktuelle wattytelse

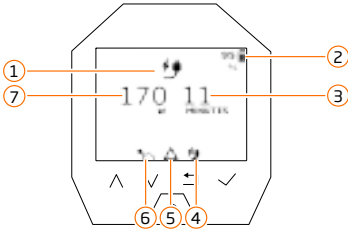

### Skjerm bilde for lading

1. Visning skjerm bilde for lading
2. Batteriets ladestatus (SOC)
3. Gjenværende ladevarighet
4. Ladevisning
5. Feilmeldinger
6. Nøytral posisjon (bare synlig når motoren er innkoblet)
7. Aktuell ladeytelse i watt

## 7.5.3 Lysstyrke

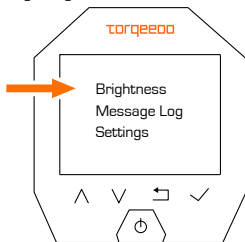

a) Naviger til menyen.

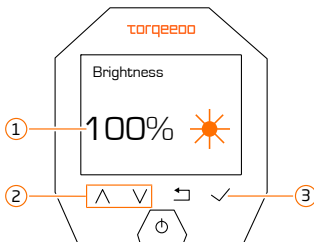

- ✓ Lysstyrken (1) vises.
- a) Bruk tastene (2) til å stille inn lysstyrken.
- b) Velg tasten (3) for å bekrefte.

## 7.5.4 Meldinger

I menyen Meldinger vises aktuelle meldinger og feil.

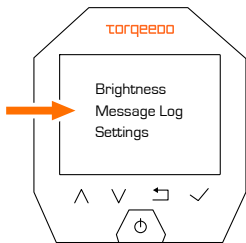

a) Naviger til menyen.

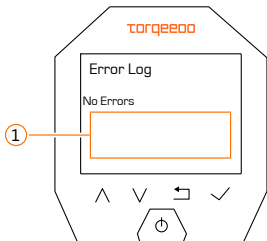

Aktuelle meldinger og feil vises i området (1).

NO

## 7.5.5 Bluetooth og Bluetooth-passord

I menyen Bluetooth kan du koble Bluetooth inn eller ut og endre enhetspassordet for Bluetooth.

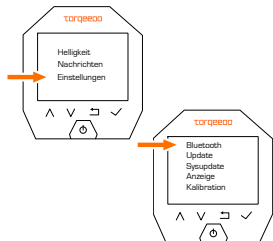

### Koble Bluetooth inn/ut

a) Naviger til menyen.

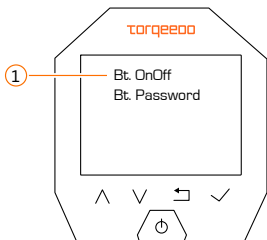

a) Velg (1) for å koble Bluetooth inn eller ut.

b) Start motoren på nytt.

⇒ Etter ny start er ønsket innstilling aktiv.

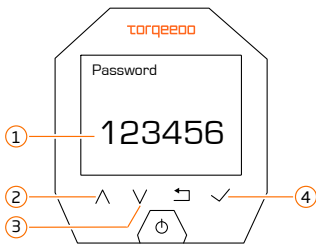
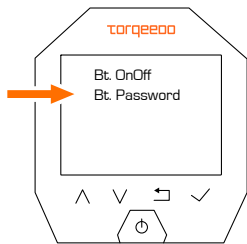

## Se og endre passord

- a) Naviger til menyen.

Det aktuelle enhetspassordet for Bluetooth (1) vises.

- a) Bruk tasten (2) til å endre tallverdien for de fremhevede sifferne.
- b) Bruk tasten (3) til å bytte til neste siffer.
- c) Velg tasten (4) for å lagre det nye enhetspassordet for Bluetooth.

## 7.5.6 Innstillinger

**TIPS!** Programvaren til motoren videreutvikles stadig, og du finner siste versjon på vår hjemmeside.

I følgende avsnitt beskrives menypunktene i menyen *Innstillinger*.

Bluetooth	<ul style="list-style-type: none"> <li>• Koble Bluetooth inn og ut</li> <li>• Opprette passord for Bluetooth</li> <li>• Se passord for Bluetooth</li> <li>• Utføre systemoppdatering</li> </ul>
Sysupdate	
Display	<ul style="list-style-type: none"> <li>• Tilpasse enheter</li> <li>• Tilpasse fremstillingen av maksimumsyttelsen</li> <li>• Tilpasse fremstillingen av maksimumshastigheten</li> </ul>
Calibration	<ul style="list-style-type: none"> <li>• Stille inn og kalibrere fremoverkjøring og bakoverkjøring</li> </ul>
Info	<ul style="list-style-type: none"> <li>• Serienummer</li> <li>• Programvareversjon</li> <li>• GPS-status</li> </ul>
Status	<ul style="list-style-type: none"> <li>• Hente frem informasjon om systemstatus (modus for Torqeedo-servicepartner)</li> </ul>
Language	<ul style="list-style-type: none"> <li>• Velge språk</li> </ul>

## 7.6 Batterier og lader

Batteriet til Torqeedo Travel har et batterihåndteringssystem. Mens battericellene lagrer energien, sørger batterihåndteringssystemet for at de holder seg i likevekt. Batteriovevåkingssystemet overvåker kontinuerlig ladeprosessen under lading og utladingsprosessen under drift. Dessuten overvåker batterihåndteringssystemet andre batteriparametere, f.eks. temperatur. Avhengig av disse parametrene styrer det ladingen og utladingen for å nå maksimal ytelse, sikkerhet og levetid for batteriet.

Batterihåndteringssystemet har dessuten et Derating-program som tilpasser systemet til systemtilstanden under bruk. F.eks. regulerer systemet maksimalt tilgjengelig ytelse nedover dersom bestemte ladestatuser eller temperaturer nås - dette for å tilby deg maksimal rekkevidde og sikkerhet.

Batteristatus-LED-en informerer deg om batteristatusen. Her ser du raskt hvilken (lade)status batteriet har. Også eventuelle feil og forstyrrelser kan avleses her.

NO

### 7.6.1 Lade batteriet

Batteriet til Torqeedo Travel kan lades på flere måter. Følgende avsnitt inneholder en beskrivelse av standardladeren, men tilkoblingen til batteriet er den samme for alle ladere, ladekabler og solcellepaneler som tilbys for produktet av Torqeedo.

Du kan lade batteriet også under drift, f.eks. for å øke rekkevidden. Standardladeren er bare konstruert for innvendig bruk. Bruk en lademulighete som er konstruert for miljøpåvirkning.

- 12 V-ladekabel, 7011-00
- Ladekabler (solcelle), 7008-00

Disse kablene er i samsvar med de nødvendige beskyttelsesklassene og sikkerhetskravene med tanke på sikker lading av batteriene i maritime omgivelser.

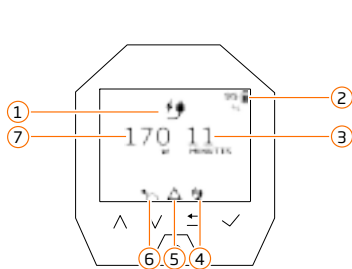

#### Skjerm bilde for lading

1. Visning skjerm bilde for lading
2. Batteriets ladestatus (SOC)
3. Gjenværende ladevarighet
4. Ladevisning
5. Feilmeldinger
6. Nøytral posisjon (bare synlig når motoren er innkoblet)
7. Aktuell ladeytelse i watt

#### Atferd for motoren og skjermen for lading

- **Motor innkoblet** ved start av ladingen. Motoren forblir innkoblet etter avsluttet lading.
- **Motor utkoblet** ved start av ladingen. Motoren kobles ut etter avsluttet lading.
- **Motoren kobles inn under lading.** Motoren forblir innkoblet etter avsluttet lading.
- **Motoren kobles ut under lading.** Motoren kobler ut etter avsluttet lading.

## Koble til laderen

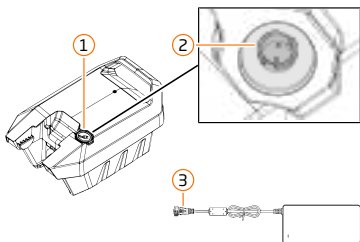

- FARE! Fare for personskade grunnet ikke tiltenkt bruk!** Bare bruk den medfølgende standardladeren innvendig og på varmebestandig underlag.
- Fjern låsekappen (1) til ladetilkoblingen (2).
- Posisjoner ladepluggen (3) til ladekabelen over ladetilkoblingen på en slik måte at begge markeringene er flukt.
- Sett på ladepluggen, og vri den 45° til den smekker på plass.
  - ⇒ Ladingen begynner, og batteristatus-LED-en begynner å vise ladestatusen.

## Lading under drift

- MERKNAD! Ikke mulig å lade batteriet!** Overhold rekkefølgen ved tilkobling av laderen.
  - Sett først batteriet inn i motoren.
  - Koble deretter til laderen.
- ⇒ Ladingen begynner, og batteristatus-LED-en begynner å vise ladestatusen.

## 7.6.2 Batteristatus-LED

Batteriet til Torqeedo Travel har en batteristatus-LED.

Her ser du raskt hvilken (lade)status batteriet har. Også eventuelle feil og forstyrrelser kan avleses her.

Visningen og beskrivelsen av den aktuelle tilstanden fremstilles gjennom:

- fargen på batteristatus-LED-en
- Typer - lysende, blinkende, pulserende
- Hastighet blinkende og hastighet pulserende

Batteriets ladetilstand indikeres som SOC (State of Charge).

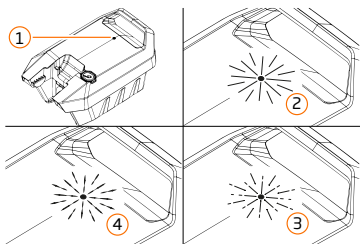

- Batteristatus-LED - av
- Lyser
- Blinker
- Pulserer

## Kjøring

Visning	Status
Lyser grønt	> 75 % SOC
Blinker grønt	75 % SOC
Blinker grønt	50 % SOC
Lyser gult	25 % SOC
Blinker gult	10 % SOC
Blinker rødt	0 % SOC

**Lading**

<b>Visning</b>	<b>Status</b>
Pulserer grønt	> 25 % SOC
Pulserer gult	25 % SOC
Pulserer rødt	10 % SOC

**Oppbevaring/Standby**

<b>Visning</b>	<b>Status</b>
Av	Oppbevaring

**Feil/forstyrrelse**

<b>Visning</b>	<b>Status</b>
Lyser rødt	Defekt
Blinker rødt	Feil

**Service**

<b>Visning</b>	<b>Status</b>
Lyser hvitt	<b>MERKNAD! Ikke koble fra batteriet!</b>

**7.6.3 Sette batteriet inn i motoren og ta det ut**

Torqeedo Travel er klar til kjøring på rekordtid. Batteriet kontakter seg selv når det settes inn i motoren og er klart for drift etter innkobling.

Lad opp batteriet før hver bruk for å nå maksimal rekkevidde.

Batteriets ladestatus vises i displayet. Etter at motoren er startet, kan det ta noen sekunder før systemet har fastslått ladestatusen og statusen vises.

Motoren har en låsekappe for å lukke hybridpluggen beskyttet mot vær når den ikke brukes. Hybridpluggen er støpselbindelsen som kobler motoren til batteriet. Den styrer for det første strømforsyningen til motoren og sikrer for det andre datakommunikasjonen mellom motor og batteri.

## Sette batteriet inn i motoren



### ⚠ ADVARSEL

#### Fare for personskade grunnet skadet batterihus og utstrømmende elektrolytter!

Kjemiske reaksjoner, brannfare og etseskader kan bli resultatet.

- Kontroller huset og føringene til batteriet for skader, brudd eller misdannelse før enhver bruk.
- Ikke bruk eller lad batteriet dersom du oppdager skader under kontrollen.
- Kontakt Torqeedo, og informer Torqeedo kundeservice om skaden

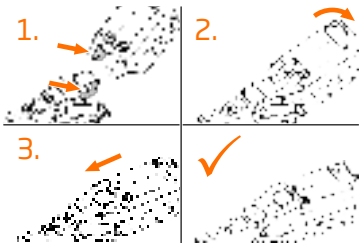

- TIPS!** Still rattfikseringen i posisjonen 360°, og vri motoren slik at du når batteriet enkelt og sikkert.
- Posisjoner batteriet på skrått, sett det inn i de aktuelle føringene (se pil), og la det vippe forsiktig nedover.
- Skyv batteriet forover til det smekker på plass.  
⇒ Nå kan du koble inn motoren.

#### Ta batteriet ut av motoren

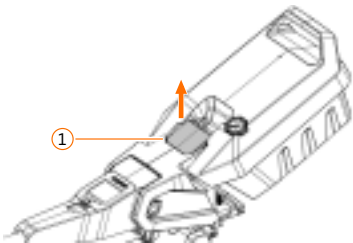

- Koble ut motoren.
- TIPS!** Still rattfikseringen i posisjonen 360°, og vri motoren slik at du når batteriet enkelt og sikkert.
- Trekk håndtaket på batteriopplåsing (3) oppover, og skyv batteriet bakover.
- Løft batteriet etter batterihåndtaket, og ta det ut.

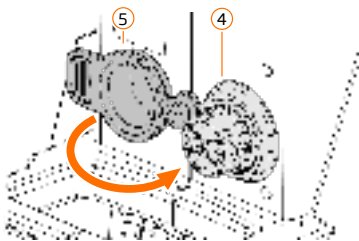

- Lås hybridpluggen (4) med låsekappen (5) for å forhindre inntrengning av vann og støv.

## 7.7 Før turen



### Følg punktene under før hver bruk av Torqeedo-systemet for å sikre en trygg båttur.

- Før turen må du gjøre deg kjent med farvannet. Rekkevidden som vises i båtcomputeren, tar ikke hensyn til vind, strøm og kjøreretning, så du må legge inn tilstrekkelig buffer for den nødvendige rekkevidden.
- Ved synlig skade på komponenter eller kabler må systemet ikke slås på.
- Kontroller at alle om bord har tatt på seg redningsvest.
- Sørg for at riktig sikkerhetsutstyr ut fra størrelsen på båten er tilgjengelig (anker, årer, kommunikasjonsmidler osv.)
- Før start må trekksnoren til nødstopp-magnetbrikken festes på håndleddet eller redningsvesten til båtføreren.
- Ladenivået til batteriet må kontrolleres hele tiden underveis.
- Først legg på nødstopp-magnetbrikken når det ikke lenger befinner seg noen i vannet (f.eks. etter badepauser), eller utløs den straks for å stanse motoren hvis personer faller i vannet.
- Overhold all informasjon i kapitlene „Sikkerhet“ og „Før bruk“.
- Kontroller regelmessig at programvaren er oppdatert, og gjennomfør ev. oppdatering.

NO

## 7.8 Etter turen



### Følg punktene under etter hver bruk av Torqeedo-systemet.

- Sett rorpinnehåndtaket i nøytralposisjon.
- Fjern nødstopp-magnetbrikken, og oppbevar den slik at bare autoriserte personer har tilgang.
- **MERKNAD! Utladet batteri!** Koble ut motoren.
- Lås hybridpluggen med låsekappen for å forhindre inntrengning av vann.
- Lad opp batteriet etter turen hvis ladestatusen er under anbefalt verdi.
- Vipp motoren ut av vannet. **TIPS!** For optimal beskyttelse mot UV-stråling og annen værpåvirkning, anbefaler vi å demontere motoren ved lengre brukspauser og lagre den på et beskyttet sted.
- Skyll motoren med ferskvann hvis du har brukt den i saltvann eller brakkvann.

## 7.9 Kjøring

Torqueedo-systemet er konstruert for maksimal komfort. Bruken er intuitiv, og du må bare kjøre fremover eller bakover ved å vri rorpinnehåndtaket hhv. gasspaken i ønsket retning.

Nødstopp-magnetbrikken oppfyller en viktig sikkerhetsfunksjon. I nødssituasjoner eller dersom noen faller over bord, stopper den straks motoren. Derfor skal du kontrollere at du fester nødstopp-magnetbrikken på håndleddet eller f.eks. på redningsvesten til føreren før hver tur.

For å kunne tilpasse systemet enda bedre til dine behov, kan du stille inn rotasjonsretningen for fremover- eller bakoverkjøring.

Gjør deg kjent med standardinnstillingen før turen. Ved behov kan du så stille inn / kalibrere denne selv i menyen.



### **ADVARSEL**

#### **Fare for personskade grunnet skadet batterihus og utstrømmende elektrolytter!**

Kjemiske reaksjoner, brannfare og etseskader kan bli resultatet.

- Kontroller huset og føringene til batteriet for skader, brudd eller misdannelse før enhver bruk.
- Ikke bruk eller lad batteriet dersom du oppdager skader under kontrollen.
- Kontakt Torqeedo, og informer Torqeedo kundeservice om skaden



### **ADVARSEL**

#### **Løsning av motoren under kjøring grunnet mangelfullt feste!**

Alvorlige personskader kan bli resultatet.

- Før hver tur skal du kontrollere at knebelskruene til motorfestet er forskriftsmessig trukket til.

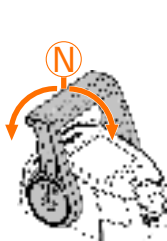

- ADVARSEL! Manglende manøvreringsevne!** Bare foreta innstillinger dersom du og båten er sikkert fastankret i havnen.
- Koble inn Torqeedo-systemet.
- Sett rorpinnen/gasspaken i nøytralstilling.
- Legg på nødstopp-magnetbrikken, og kontroller at brikken eller dødmannssnoren er festet til båtføreren.
- Vri rorpinnen/gasspaken i ønsket retning.

**FARE! Ulykkesfare grunnet begrenset manøvreringsevne** Ved bruk av auto-vipp-opp er det ikke mulig å stoppe! Vær oppmerksom på båtens hastighet når du nærmer deg personer, objekter eller hindringer. Kjør sakte!

**FARE! Fare for personskade!** Dersom du stopper i auto-vipp opp, kan propellen komme opp av vannet. Hold avstand!

**MERKNAD! Skader på batterideler grunnet høy mekanisk belastning!** Vipp motoren opp av vannet når den ikke er i drift, (f.eks. under seiling).

## 8 Oppbevaring og transport

### 8.1 Sleping av båten med montert motor



#### MERKNAD

##### Sleping med montert motor er ikke tillatt

Motoren må ikke være festet på akterspeilet ved sleping og utsetting av båten.

- a) Demonter motoren.

NO

### 8.2 Transport og frakt

Overhold nasjonale forskrifter ved transport eller frakt av motor, batteri eller andre komponenter. Dersom du vil transportere motoren om bord på et fly, skal du på forhånd innhente informasjon om spesifikke forskrifter for transport av batterier hos det aktuelle flyselskapet.

**TIPS!** Med Torqeedo-lommesettet (art.nr. 7009-00) kan du enkelt transportere og oppbevare Torqeedo-motoren.

Vær oppmerksom på følgende punkter for å unngå personskader og beskytte Torqeedo-motoren mot skader ved transport.

#### Transportere motoren

**FORSIKTIG! Fare for personskade!** Ikke hold motoren etter propellen.

- Alltid koble batteriet fra motoren for å transportere den.
- Rengjør motoren.
- Still eventuelt inn rorpinnen slik at den vender ned.
- Sett vippeanordningen i vippelåsposisjon.
- Sett rattfikseringen i posisjonen 0°.

**TIPS!** Ta vare på originalemballasjen for å kunne sende motoren eller batteriet på en sikker måte, (f.eks. for service- eller reparasjonsformål).

#### Transportere batteriet

**FARE! Fare for personskade!** Ikke send eller transporter skadde batterier. Ta kontakt med Torqeedo for å avklare hvordan du skal forholde deg videre.

- Lad (ut) batteriet til en ladestatus på 50 % SOC.
- Følg relevante nasjonale forskrifter for transport av batterier.
- Kontroller at batteriet ikke kan skades under transport.

## 8.3 Oppbevaring av batteriet

Batteriet i Torqeedo Travel er utstyrt med nyeste teknologi! For å holde effektiviteten og levetiden på topp hele tiden, er det nok å ta hensyn til et par enkle trinn ved betjening og oppbevaring av batteriet.



### **Brannfare grunnet overoppheting av batteriet!**

Forbrenninger kan bli resultatet.

- a) Ikke oppbevar batterier på varme steder, f.eks. i et kjøretøy, om sommeren.
- b) Påse at du overholder drifts- og oppbevaringsbetingelsene.

- Oppbevar batteriet ved optimal oppbevaringstemperatur +5 °C - +15 °C / 41 °F - 59 °F
- Lad (ut) batteriet til en ladestatus på 50 % SOC.
- Lad opp batteriet fra 50 % SOC til 100 % SOC først like før bruk.
- Lad batteriet etter turen. Ikke oppbevar det med lav ladestatus.
- Kontroller ladestatusen i intervaller på 3 måneder, og etterlad ev.

## 9 Pleie, vedlikehold og reparasjon

### Brukerens kvalifikasjoner

Reparasjoner og vedlikehold som ikke er beskrevet i denne bruksanvisningen, skal bare utføres av opplært og sertifisert fagpersonale fra Torqeedo service eller fra en Torqeedo-servicepartner. Service må gjennomføres med angitt tidsintervall eller etter angitt antall driftstimer av Torqeedo kundeservice eller av en Torqeedo-servicepartner. Manglende gjennomføring eller dokumentasjon for de spesifiserte serviceintervallene fører til tap av garanti. Kontroller at de utførte vedlikeholdene er dokumentert.

NO

### 9.1 Pleie- og serviceintervaller

Før hver bruk	Visuell inspeksjon av hele systemet med tanke på skader
Etter hver bruk	Skyll motoren med ferskvann
Månedlig	Behandle alle kontaktene med kontaktspray
Hver 3. måned.	Kontroller batteriets ladestatus og etterlad ev.
Hver 6. måned eller etter 100 driftstimer	Visuell inspeksjon av offeranodene (i sett)
Hvert 5. år	Utskiftning av akseltetningsringene og O-ringene til polynen utført av en Torqeedo-servicepartner

### 9.2 Pleie



#### ADVARSEL

#### Roterende komponenter!

Alvorlige kuttskader kan bli resultatet.

- Fjern nødstopp-magnetbrikken, og ta batteriet ut av motoren før du påbegynner arbeid eller gjennomfører inspeksjoner på propellen.
- Kontroller at motoren er slått av med batterihovedbryteren og sikret mot gjeninnkobling mens arbeid pågår på motoren.

#### 9.2.1 Rengjøring

**MERKNAD! Komponentskader grunnet for høyt vanntrykk!** Ikke rengjør motoren med høytrykksrengjørere.

#### Rengjøring etter hver tur

- Skyll motoren med ferskvann etter hver bruk hvis du har brukt den i saltvann.

#### Rengjøring av systemkomponentene

- Skyll motoren med ferskvann før denne rengjøringen.
- Rengjør motoren bare med PH-nøytrale plastrengjøringsmidler, og følg bruksanvisningen fra produsenten.
- Rengjør andre komponenter bare med PH-nøytrale plastrengjøringsmidler, og følg bruksanvisningen fra produsenten.
- Ikke utøv for høyt trykk på displayet.
- Avfallshåndter rengjøringsmidlene miljøriktig.

## 9.2.2 Korrosjonsbeskyttelse

Ved valg av materialer ble det lagt vekt på stor grad av korrosjonsbestandighet. De fleste materialene er som de fleste maritime produkter i fritidssektoren klassifisert som „sjøvannsbestandige“, ikke som „sjøvanntette“.

Følg punktene under for å beskytte Torqeedo-systemet ditt best mulig mot korrosjon:

- Vipp opp motoren for å ta den opp av vannet.
- Skyll motoren med ferskvann hvis du har brukt den i saltvann eller brakkvann.
- Kontroller offeranodene regelmessig og skift dem ut ved behov.
- Oppbevar alltid motoren i tørr tilstand.
- Plei alle elektriske kontakter og pluggforbindelser regelmessig.
- Følg punktene i kapitlene „Vedlikehold, pleie og reparasjon“ og „Serviceintervaller“.

## 9.3 Vedlikehold og reparasjon



### ADVARSEL

#### Roterende komponenter!

Alvorlige kuttskader kan bli resultatet.

- a) Fjern nødstoppp-magnetbrikken, og ta batteriet ut av motoren før du påbegynner arbeid eller gjennomfører inspeksjoner på propellen.
- b) Kontroller at motoren er slått av med batterihovedbryteren og sikret mot gjeninnkobling mens arbeid pågår på motoren.



### FORSIKTIG

#### Klemfare på grunn av ukontrollert vipping av motoren

Lette eller middels alvorlige kroppsskader kan bli resultatet.

- a) Ikke stikk hendene inn i vippeområdet for motoren under vipping eller trimming.
- b) Bare vipp eller trim motoren når den er fastmontert på en båt.
- c) Før vipping eller trimming skal du sette rattfikseringen i posisjonen 0° for å unngå ukontrollert rotasjon.

### 9.3.1 Anoder

Torqueedo Travel-motoren har 4 anoder, 3 anoder på akterspeilbraketten og 1 akselanode på motorakselen til pylonen.

Anodene er en viktig bestanddel av konseptet for korrosjonsbeskyttelse på motoren. Takket være det spesielle materialvalget beskytter anodene motoren ved at du ofrer deg selv. Du kan gjenkjenne denne prosedyren på at anodene løses opp. Dette er helt normalt og gir ingen grunn til bekymring. For å oppnå varig beskyttelse av motoren må du fra tid til annen skifte ut anodene. En anode som må skiftes ut, har 50-75 % av det opprinnelige materialet oppløst.

Kontroller anodene regelmessig, og skift dem ut ved behov.

Skift ut anodene til motoren i tide for å forebygge korrosjon.

NO

#### Generelle merknader for utskiftning av anoder

- Anoder må ha en elektrisk tilkobling til komponenten som skal beskytte dem. Derfor skal du ikke bruke gjengesikringslakk eller lignende. Dette kan skade eller i verste fall ødelegge den elektriske tilkoblingen.
- Ikke forbytt festeskruene. De er av aluminium og bidrar vesentlig til at anoden har god elektrisk kontakt med komponenten som skal beskyttes.
- Anodens kontaktflate må være ren, tørr og fri for oksidering før den nye anoden monteres.
- Alltid skift ut anodene i sett.
- Hver 6. måned eller hver 100. driftstime skal du kontrollere om det er nødvendig å skifte ut anodene.
- Noter utskiftningen av anodene i loggboken for båten.



#### Anodeposisjon på akterspeilbraketten

Anoder på klemmene til akterspeilbraketten (se pil).



Anode på svingen til akterspeilbraketten (se pil)



#### Anodeposisjon på pylonen

(1) Akselanode på motorakselen.

### 9.3.2 Skifte ut anoden på propellakselen



- Demonter anoden (1).
- Rengjør motorakselen (2).
- Monter den nye anoden.

#### **MERKNAD! Unngå gjengesikringsslakk!**

Akselanode på motoraksel

- Akselanode; SW17; 7 Nm

### 9.3.3 Skifte ut anoden til akterspeilbraketten

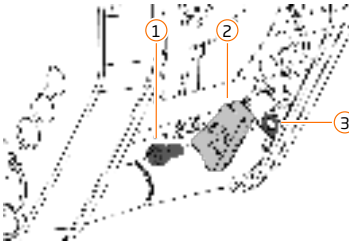

- Bring motoren til øvre vippeposisjon.
- Skrue ut skruen (1) og ta av anoden (2).
- Rengjør kontaktflaten (3).
- Posisjoner den nye anoden på kontaktflaten, og skru inn skruen.

- MERKNAD! Unngå gjengesikringsslakk!**
- MERKNAD! Aluminiumskrue! Ikke bytt skruen!**
- MERKNAD! Rengjøre gjengene**
- MERKNAD! Rengjøre kontaktflatene**
- MERKNAD! Kontroller tilstanden til anoden, ev. skift ut**

Anode på klemme akterspeilbrakett

- Aluminiumskrue M5x10 AL; sekskantnøkkel # 4; 2,8 Nm

### 9.3.4 Skifte ut akterspeilbraketten for ringanoden

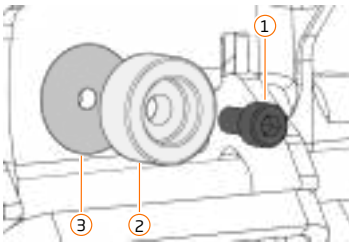

- Bring motoren til øvre vippeposisjon.
- Skrue ut skruen (1) og ta av anoden (2).
- Rengjør kontaktflaten (3).
- Posisjoner den nye anoden på kontaktflaten, og skru inn skruen.

- MERKNAD! Unngå gjengesikringsslakk!**
- MERKNAD! Aluminiumskrue! Ikke bytt skruen!**
- MERKNAD! Rengjøre gjengene**
- MERKNAD! Rengjøre kontaktflatene**
- MERKNAD! Kontroller tilstanden til ringanoden, skift ev. ut**

Anode på akterspeilbrakett

- Aluminiumskrue M5x10 AL; sekskantnøkkel # 4; 2,8 Nm

### 9.3.5 Propell

#### 9.3.6 Demontere propellen

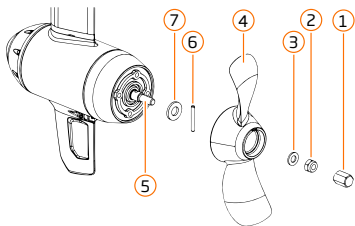

- FORSIKTIG! Kuttfare!** Bruk vernehansker.
- Demonter akselanoden (1).
- Skrue inn mutteren (2) og skiven (3).
- Trekk propellen (4) av motorakselen (5).
- Trekk medbringeren (6) og aksialtrykkskiven (7) av motorakselen, og oppbevar den trygt.
- Kontroller motorakselen for fremmedlegemer, f.eks. fiskesnører osv.

#### 9.3.7 Montere propellen

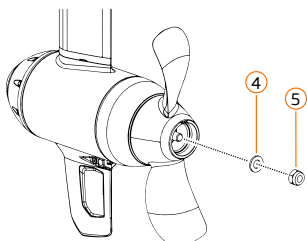
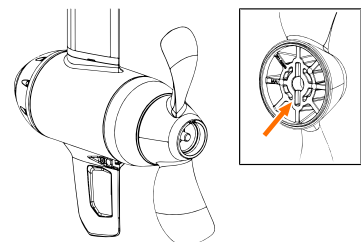
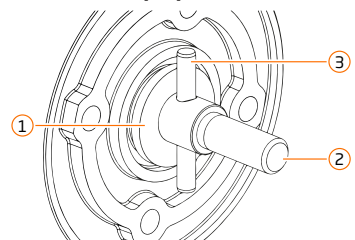

- Posisjoner den store aksialskiven (1) på motorakselen (2).
- Sett inn medbringerstiften (3) midt på.
- FORSIKTIG! Kuttfare!** Bruk vernehansker.
- Posisjoner propellen på motorakselen, og skyv den opp på medbringerstiften.
- Kontroller at medbringerstiften glir inn i det tiltenkte sporet i propellen (se pil).
- Påse at propellen smekker på plass på medbringerstiften.
- Posisjoner den lille skiven (4) på motorakselen.
- MERKNAD! Skade på komponenter på grunn av gjengesikringslakk.** Ikke bruk sikringslakk eller tilsetninger.
- Skrue sikringsmutteren (5) på motorakselen, og stram den.
- Kontroller at propellen har fri bevegelse.

#### **MERKNAD! Unngå gjengesikringslakk!**

- Mutter for propell på motoraksel  
Mutter M10 A4; SW17; 11 Nm

NO



### Montere offeranoden

- a) Monter offeranoden (1).

### MERKNAD! Unngå gjengesikringsslakk!

Akselanode på motoraksel

- Akselanode; SW17; 7 Nm

### 9.3.8 Skifte ut finnen

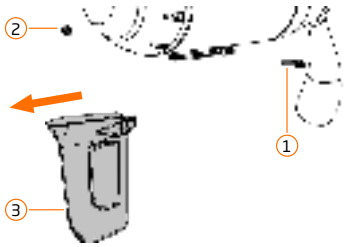

### Demontere

- a) Skru ut skruen (1).
- b) Fjern mutteren (2).
- c) Trekk finnen (3) av pylonen.

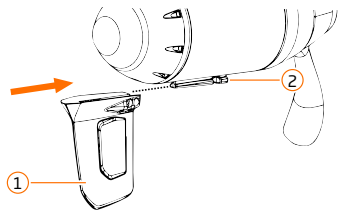

### Montere

- a) Skyv finnen (1) på pylonen (2).

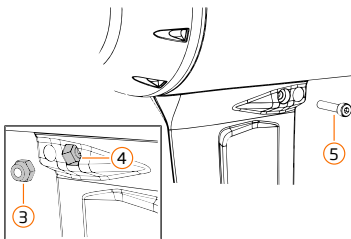

- b) Sett mutteren (3) inn i den tiltenkte finnelommen (4).
- c) Skru inn skruen (5).

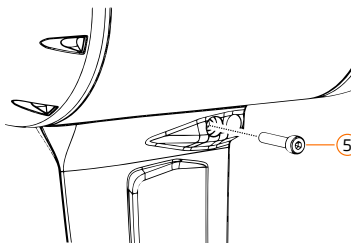

- d) Trekk til skruen (5).
- Finne på pylon  
Sylinderhodeskrue M4x20 A4; sekskantnøkkel #3;  
mutter M4 A4; i finnepose

### 9.3.9 Smøre fjernstyringen

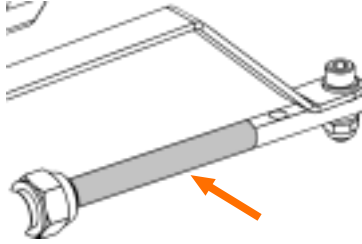

- Smør overflaten til fjernstyringen (se pil). Bruk ev. et saltvannsbestandig smøremiddel hvis du bruker motoren i saltvann.

NO

### 9.3.10 Smøre hybridpluggen

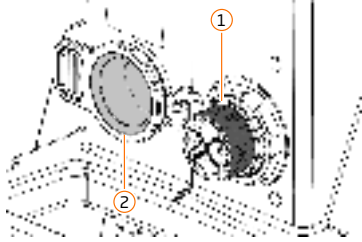

- MERKNAD! Komponentskader!** Bare bruk silikonfett.
- MERKNAD! Betjening skadet!** Utelukkende smør de foreskrevne stedene. Ikke fyll silikonfett i pluggen. Da kan det oppstå overtrykk ved innsetting av batteriet. Dette overtrykket kan vanskeliggjøre tilkoblingen av kontaktene.
- Bare smør motorens hybridplugg. Silikonfettet overføres til batteriets hybridplugg når batteriet settes inn.
- Rengjør tetningsflaten til hybridpluggen (1) og flaten til låsekappen (2).
- Påfør silikonfett på flaten (1) til motorens hybridplugg.

### 9.3.11 Pluggforbindelser

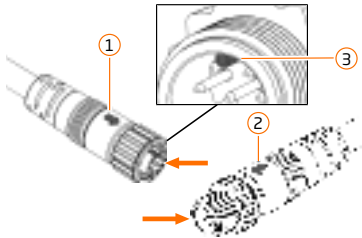

- Koble pluggforbindelsen fra datakablene.
- Behandle kontaktene (se piler) med kontaktspray.
- Koble til datakabelen. Påse at markeringene (1) og (2) flukter, og at nesene (3) glir inn i motstykket.
- Skru fast pluggforbindelsen nøye.

## 10 Feil og feilretting



### ADVARSEL

#### Roterende komponenter!

Alvorlige kuttskader kan bli resultatet.

- a) Fjern nødstopp-magnetbrikken, og ta batteriet ut av motoren før du påbegynner arbeid eller gjennomfører inspeksjoner på propellen.
- b) Kontroller at motoren er slått av med batterihovedbryteren og sikret mot gjeninnkobling mens arbeid pågår på motoren.

### 10.1 Feilmeldinger og meldinger

Feil	Årsak	Mulig løsning
E21	Feil ved kalibrering av rorpinne	Utføre kalibrering
E22	Funksjonsfeil magnetsensor	
E23	Feil verdiområde	
E30	Kommunikasjonsfeil motor	Kontroller pluggforbindelsene til datakablene.
E32	Kommunikasjonsfeil rorpinne	Rengjør kontaktene med kontaktspray.
E33	Generell kommunikasjonsfeil	Kontakt om nødvendig Torqeedo kundeservice. Start motoren på nytt.
E41	Feil ladespenning	Ta av laderen, og ikke bruk den videre.
E42		Kontakt Torqeedo kundeservice.
E43	Lade ut batteriet	Lade batteriet
E45	Overstrøm batteri	Start motoren på nytt. Batteriet er koblet ut grunnet høyt strømmuttak Kontroller at propellen har fri bevegelse. Kontakt Torqeedo kundeservice.
E46	Batteri for varmt/kaldt Maksimumsyttelse redusert	La batteriet avkjøles/oppvarmes.
E48	Temperaturfeil lading	La batteriet avkjøles/oppvarmes. Ladingen fortsetter når celledemperaturen er i driftsområdet.
E70	Batteri for varmt/kaldt. Ikke mulig å lade batteriet	

Kontakt Torqeedo kundeservice dersom feilkodene ikke er oppført.

## 10.2 Forstyrrelser og feil

<b>Feil</b>	<b>Årsak</b>	<b>Mulig løsning</b>
Motoren kan ikke kobles inn	Fuktige kontakter på hybridpluggen	Blås ut hybridpluggen. Ved oppbevaring skal du kontrollere at beskyttelseskappen er plassert på hybridpluggen
Batteriet lader ikke under kjøring	Tilkoblingsrekkefølgen som beskrevet i arbeidsinstruksjonen er ikke overholdt	Sett først batteriet inn i motoren, og lukk deretter solcellepanelet eller laderen
Batteriet kan ikke settes inn	Beskyttelseskappe for hybridpluggen er fortsatt montert	Fjern beskyttelseskappen fra hybridpluggen
Motoren er vanskelig å styre	Innstillingen av rattmotstanden er for høy	Du kan stille inn rattmotstanden individuelt, se kapittelet „Stille inn rattmotstanden“
Displayet reagerer ikke	Programvarefeil	Ta av batteriet, sett det inn på nytt, og start motoren på nytt
Ikke mulig å koble til Bluetooth	Programvarefeil	Starte motoren på nytt
Batteriet lader ikke	Batteri overopphetet	La batteriet avkjøles
Propellen roterer ikke, eller har vanskelig for å rotere.	Fremmedlegemer, f.eks. fiskesnører	Fjerne fiskesnører
	Monteringsfeil, aksialtrykkskive mangler	Montere propellen riktig

NO

## 11 Tilbehør og reservedeler



Tilbehør og reservedeler for Torqeedo-produktet finner du på vår hjemmeside.

## 12 Opphavsrett

Denne bruksanvisningen inkludert tekst, bilder og andre fremstillinger i den, er opphavsrettslig beskyttet. Mangfoldiggjøring av alle typer - også i utdrag - og anvendelse og/eller offentliggjøring av innholdet er ikke tillatt uten skriftlig godkjenning fra produsenten.

Overtredelser kan medføre skadeserstatning. Vi forbeholder oss retten til andre krav.

Torqueedo forbeholder seg retten til å endre dette dokumentet uten forvarsel. Torqueedo har gjort store anstrengelser for å sikre at denne bruksanvisningen er uten feil og utelatelser.

## 13 Generelle garantibetingelser

### Garanti og ansvar

Den lovbestemte garantien er 24 måneder og omfatter alle komponentene i Torqeedo-systemet.

Garantitiden begynner å løpet fra leveringsdagen for Torqeedo-systemet til sluttkunden.

### Garantiomfang

Torqeedo GmbH, Claude-Dornier-Str. 1, Campus Ost / Geb. 901, 82234 Wessling, garanterer overfor sluttbrukeren av et Torqeedo-system at produktet er uten material- og fabrikkasjonsfeil i garantiperioden som står under. Torqeedo vil dekke sluttbrukerens utgifter til utbedring av en material- eller fabrikkasjonsfeil. Denne forpliktelsen til dekning gjelder ikke for alle tilleggskostnader som påløper under en garantisak eller alle andre økonomiske ulemper (f.eks. utgifter til sleping, telekommunikasjon, forpleining, overnatting, manglende bruk, tidstap osv.).

Garantien opphører to år etter leveringsdatoen for produktet til sluttbrukeren. Unntatt fra den toårige garantien er produkter, som – også midlertidig – benyttes til kommersielle eller offentlige formål. For disse gjelder den lovpliktige garantien. Garantikrav foreldes etter seks måneder fra oppdagelse av feilen.

Det er opp til Torqeedo å avgjøre om defekte deler skal repareres eller skiftes ut. Distributører og forhandlere som utfører reparasjonsarbeid på Torqeedo-produkter, har ingen fullmakt til å avgi juridisk bindende erklæringer på vegne av Torqeedo. Slitasjedeler og rutinevedlikehold er unntatt fra garantien.

### Torqeedo er berettiget til å avvise garantikravene dersom

- Garantien ikke ble levert inn forskriftsmessig (særlig kontakt før innsending av reklamert vare, fremlegging av fullstendig utfylt garantibevis og kjøpskvittering, se garantiprosess).
- Det foreligger en ikke-forskriftsmessig behandling av produktet.
- Sikkerhets-, håndterings- og pleieanvisningene i bruksanvisningen ikke er fulgt.
- Foreskrevne serviceintervaller ikke er overholdt og dokumentert.
- Kjøpsgjenstanden på en eller annen måte er ombygd, modifisert eller utstyrt med deler eller tilbehørsartikler som ikke er uttrykkelig godkjent av Torqeedo, eller hører til det anbefalte utstyret.
- De før nevnte vedlikeholdene eller reparasjoner ikke er utført av Torqeedos autoriserte bedrifter eller det er brukt annet enn originale reservedeler. Med mindre sluttbrukeren kan dokumentere at det faktiske forholdet som berettiget førte til avvisning av garantikravet, ikke har fremmet utvikling av feilen.

I tillegg til kravene i denne garantien har sluttbrukeren lovbestemte garantikrav ut fra sin kjøpekontrakt med den aktuelle forhandleren. Disse kan ikke begrenses av denne garantien.

### Garantiprosess

Overholdelse av garantiprosessen som er beskrevet under, er en forutsetning for oppfyllelse av garantikravene.

#### **For problemfri behandling av garantisaker ber vi om at følgende anvisninger overholdes:**

Kontakt Torqeedo service i forbindelse med en reklamasjon. De vil gi deg et RMA-nummer.

For å behandle reklamasjonen gjennom Torqeedo kundeservice ber vi om at du eventuelt har klar serviceheft, kjøpskvitteringen og et utfylt garantibevis.

Vi gjør oppmerksom på at ved en eventuell transport av produktet til Torqeedo kundeservice vil ikke-forskriftsmessig transport ikke dekkes av garantien eller produsentgarantien.

Når det gjelder spørsmål om garantiprosessen, er vi tilgjengelige via de angitte kontaktdataene på baksiden.

## 14 Avfallsbehandling og miljø



Torqeedo-produkter fremstilles i henhold til WEEE-direktivet 2012/19/EU. Dette direktivet regulerer avfallsbehandlingen av elektrisk og elektronisk utstyr for bærekraftig beskyttelse av miljøet. Du kan i samsvar med regionale forskrifter levere produktet inn på et avfallsmottak. Derfra vil det sendes videre for forskriftsmessig avfallsbehandling.

### Avfallsbehandling av brukt elektrisk og elektronisk utstyr

#### For kunder i EU-land

Produktet er underlagt EU-direktiv 2012/19/EU om brukt elektrisk og elektronisk utstyr (Waste Electrical and Electronical Equipment - WEEE) samt de tilsvarende nasjonale lovene. WEEE-direktivet danner derfor grunnlaget for en forskriftsmessig behandling av elektrisk utstyr i hele EU. Produktet er merket med en søppeldunk med kryss over. Elektrisk og elektronisk utstyr skal ikke kastes i det vanlige husholdningsavfallet, for da kan skadestoffer havne i naturen, og dette kan ha helseskadelig innvirkning på mennesker, dyr og planter, og stoffene kan bli værende i næringskjeden og naturen og bli mer konsentrert. I tillegg går verdifulle råstoffer tapt på denne måten. Vi ber deg derfor å levere inn brukt utstyr miljøriktig som spesialavfall. Du kan eventuelt kontakte Torqeedo support eller båtprodusenten.

#### For kunder i andre land

Produktet er underlagt EU-direktivet 2012/19/EU om brukt elektrisk og elektronisk utstyr. Vi anbefaler at produktet ikke kastes i det vanlige restsøppelet, men leveres inn til et avfallsmottak slik at det kan avhendes miljøvennlig. Det er også mulig at gjeldende nasjonale lover påbyr dette. Vi ber deg derfor sørge for forskriftsmessig avfallshåndtering av systemet i samsvar med gjeldende forskrifter i landet ditt.

### Avfallsbehandling av batterier

Demonter defekte batterier straks og følg disse spesielle anvisningene om avfallsbehandling av batterier og batterisystemer:

#### For kunder i EU-land

Batterier er underlagt EU-direktiv 2006/66/EF om brukte batterier samt tilsvarende nasjonale lover. Batteridirektivet danner derfor grunnlaget for riktig behandling av batterier i EU. Batteriene er merket med en søppeldunk med kryss over. Under dette symbolet er det en oversikt over skadestoffene batteriene inneholder. Brukte batterier skal ikke kastes i det vanlige restavfallet. Da kan skadestoffer havne i naturen, og dette kan ha helseskadelig innvirkning på mennesker, dyr og planter. Stoffene kan bli værende i næringskjeden og i naturen og bli mer konsentrert. I tillegg går verdifulle råstoffer tapt på denne måten. Vi ber deg derfor om å levere inn brukte batterier bare til de godkjente mottakene, forhandleren eller produsenten.

#### For kunder i andre land

Batterier er underlagt EU-direktiv 2006/66/EF om brukte batterier. Batteriene er merket med en søppeldunk med kryss over. Under dette symbolet er det en oversikt over skadestoffene batteriene inneholder. Vi anbefaler at batteriene ikke kastes i det vanlige restsøppelet, men leveres inn til et avfallsmottak slik at de kan avhendes miljøvennlig. Det er også mulig at gjeldende nasjonale lover påbyr dette. Vi ber deg derfor sørge for forskriftsmessig avfallshåndtering av batteriene i samsvar med gjeldende forskrifter i regionen din.

NO

## Support og service

### Torqueedo companies

#### Germany

Torqueedo GmbH  
Einsteinstrasse 901  
82234 Wessling, Germany  
info@torqueedo.com  
T +49 - (0)8153 - 92 15 - 100

#### North America

Torqueedo Inc.  
171 Erick Street, Unit A-1  
Crystal Lake, IL 60014, USA  
usa@torqueedo.com  
T +1 - 815 - 444 88 06